

TRiexpert LS

TRiexpert

TRi

Notice d'installation et d'utilisation - Français
Electrolyseur au sel
Instructions originales

FR

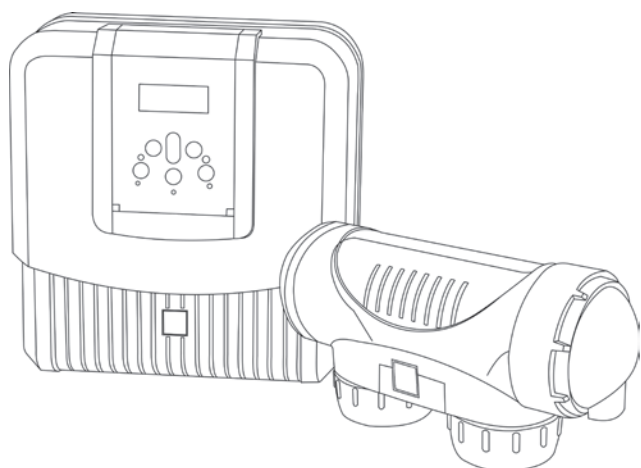

More documents on:
www.zodiac.com

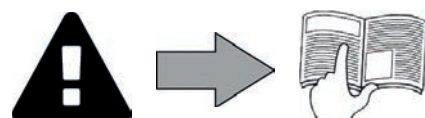

AVERTISSEMENTS

AVERTISSEMENTS GÉNÉRAUX

- Le non-respect des avertissements pourrait causer des dommages à l'équipement de la piscine ou entraîner de graves blessures, voire la mort.
- Seule une personne qualifiée dans les domaines techniques concernés (électricité, hydraulique ou frigorifique), est habilitée à pratiquer cette procédure. Le technicien qualifié intervenant sur l'appareil doit utiliser/porter un équipement de protection individuel (tels que lunettes de sécurité, gants de protection, etc...) afin de réduire tout risque de blessure qui pourrait survenir lors de l'intervention sur l'appareil.
- Avant toute intervention sur l'appareil, s'assurer que celle-ci est hors tension et consignée.
- L'appareil est destiné à un usage spécifique pour les piscines et spas ; il ne doit être utilisé pour aucun autre usage que celui pour lequel il a été conçu.
- Il est important que l'appareil soit manipulé par des personnes compétentes et aptes (physiquement et mentalement), ayant reçu au préalable des instructions d'utilisation. Les personnes ne respectant pas ces critères ne devraient pouvoir avoir accès à l'appareil, afin d'éviter tout risque de dommages ou de blessures, y compris de décès.
- Tenir l'appareil hors de portée des enfants.
- L'installation de l'appareil doit être réalisée conformément aux instructions du fabricant et dans le respect des normes locales et nationales en vigueur. L'installateur est responsable de l'installation de l'appareil et du respect des réglementations nationales en matière d'installation. En aucun cas le fabricant ne pourra être tenu pour responsable en cas de non-respect des normes d'installation locales en vigueur.
- Pour toute autre action que l'entretien simple par l'utilisateur décrit dans cette notice, le produit doit être entretenu par un professionnel qualifié.
- Toute mauvaise installation et/ou utilisation peut entraîner des dégâts matériels, ou corporels sérieux (pouvant entraîner un décès),
- Tout matériel, même franco de port et d'emballage, voyage aux risques et périls du destinataire. Celui-ci doit faire des réserves écrites sur le bordereau de livraison du transporteur s'il constate des dommages provoqués au cours du transport (confirmation sous 48 heures par lettre recommandée au transporteur). Dans le cas d'un appareil contenant du fluide frigorigène, s'il a été renversé, émettre des réserves par écrit auprès du transporteur.
- En cas de dysfonctionnement de l'appareil : ne pas tenter de réparer l'appareil par vous-même et contacter un technicien qualifié.
- Se référer aux conditions de garantie pour le détail des valeurs de l'équilibre de l'eau admises pour le fonctionnement de l'appareil.
- Toute désactivation, élimination ou contournement de l'un des éléments de sécurité intégrés à l'appareil annule automatiquement la garantie, tout comme l'utilisation de pièces de remplacement provenant d'un fabricant tiers non autorisé.
- Ne pas vaporiser d'insecticide ou autre produit chimique (inflammable ou non-inflammable) vers l'appareil, il pourrait détériorer la carrosserie et provoquer un incendie.
- Les appareils Zodiac® de type pompes à chaleur, pompes de filtration, filtres sont compatibles avec la plupart des systèmes de traitement d'eau pour piscines.
- Ne pas toucher au ventilateur ni aux pièces mobiles et ne pas avoir de tige ni vos doigts à proximité des pièces mobiles pendant le fonctionnement de l'appareil. Les pièces mobiles peuvent entraîner des blessures graves, voire mortelles.

AVERTISSEMENTS LIÉS A DES APPAREILS ÉLECTRIQUES

- L'alimentation électrique de l'appareil doit être protégée par un dispositif de protection à courant différentiel résiduel de 30 mA dédié, en conformité avec les normes en vigueur du pays d'installation.
- Ne pas utiliser de rallonge pour brancher l'appareil ; raccorder l'appareil directement à un circuit d'alimentation adapté.
- Avant toute opération, vérifier que :
 - La tension indiquée sur la plaque signalétique de l'appareil correspond bien à celle du réseau,
 - Le réseau d'alimentation convient à l'utilisation de l'appareil, et qu'il dispose d'une prise à la Terre,
 - La fiche d'alimentation (le cas échéant) s'adapte à la prise de courant.
- En cas de fonctionnement anormal, ou de dégagement d'odeur de l'appareil, arrêtez-le immédiatement, débrancher son alimentation et contacter un professionnel.
- Avant toute intervention sur l'appareil, s'assurer que celui-ci est hors tension et consigné, ainsi que tout autre équipement raccordé à l'appareil, et que la priorité chauffage (le cas échéant) est désactivée.
- Ne pas débrancher et rebrancher l'appareil en cours de fonctionnement.
- Ne pas tirer sur le câble d'alimentation pour le débrancher.
- Si le câble d'alimentation est abîmé, il doit être impérativement remplacé par le fabricant, son agent technique ou une personne qualifiée afin de garantir la sécurité.
- Ne pas réaliser d'entretien ou de maintenance de l'appareil les mains mouillées ou si l'appareil est mouillé.
- Nettoyer le bornier ou la prise d'alimentation avant tout raccordement.
- Pour tout élément ou sous ensemble contenant une pile : ne rechargez pas la pile, ne la démontez pas, ne la jetez pas dans un feu. Ne l'exposez pas à des températures élevées ou à la lumière directe du soleil.
- Par temps orageux, déconnecter l'appareil de l'alimentation électrique pour éviter qu'il ne soit endommagé par la foudre..
- Ne pas plonger l'appareil dans l'eau (sauf pour les robots de nettoyage) ou la boue.

Recyclage



Ce symbole signifie que votre appareil ne doit pas être jeté à la poubelle. Il fera l'objet d'une collecte sélective en vue de sa réutilisation, de son recyclage ou de sa valorisation. S'il contient des substances potentiellement dangereuses pour l'environnement, celles-ci seront éliminées ou neutralisées.

Renseignez-vous auprès de votre revendeur sur les modalités de recyclage.



- Avant toute action sur l'appareil, il est impératif que vous preniez connaissance de cette notice d'installation et d'utilisation, ainsi que du livret «avertissements et garantie» livré avec l'appareil, sous peine de dommages matériels, de blessures graves, voire mortelles, ainsi que l'annulation de la garantie.
- Conserver ces instructions pour référence pour de futures actions de mise en fonctionnement et de maintenance.
- Il est interdit de diffuser ou de modifier ce document par quelque moyen que ce soit sans autorisation de Zodiac®.
- Zodiac® fait évoluer constamment ses produits pour en améliorer la qualité, les informations contenues dans ce document peuvent être modifiées sans préavis.

Sommaire

<u>1. Informations avant installation</u>	3
1.1 Contenu	3
1.2 Caractéristiques techniques	3
<u>2. Installation</u>	4
2.1 Préparer la piscine : l'équilibre de l'eau	4
2.2 Installation du coffret de commande	5
2.3 Installation de la cellule	5
2.4 Installation du contrôleur de débit	6
2.5 Raccordements électriques	6
<u>3. Utilisation</u>	9
3.1 Présentation de l'interface utilisateur	9
3.2 Paramétrages	10
<u>4. Maintenance</u>	13
4.1 Nettoyage de l'électrode	13
4.2 Hivernage	13
<u>5. Résolution de problèmes</u>	14

1. Informations avant installation

1.1 Contenu

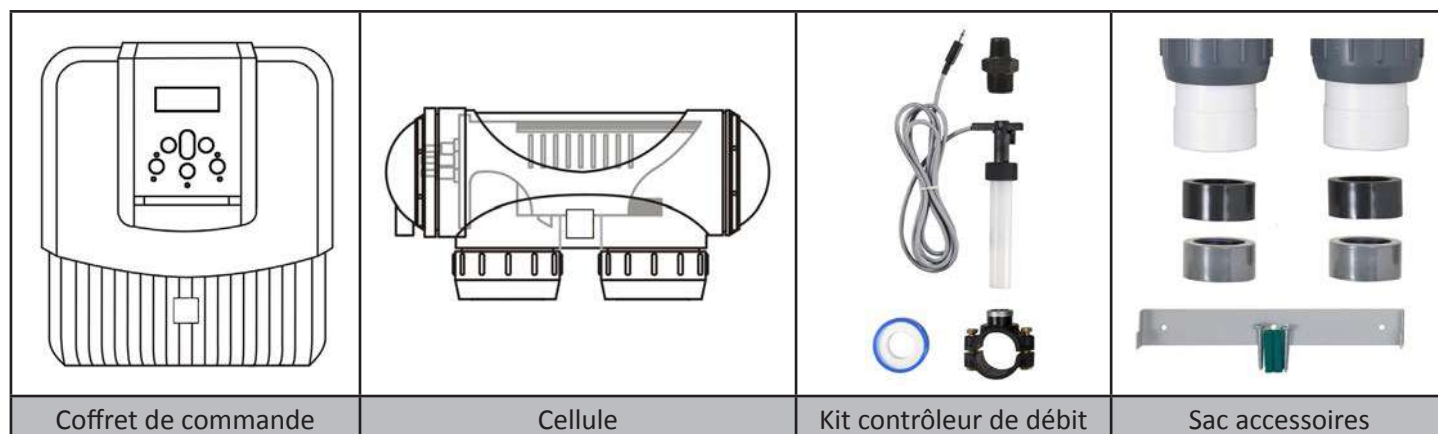

1.2 Caractéristiques techniques

	TRi 10 TRi Expert 10	TRi Expert LS 10	TRi 18 TRi Expert 18	TRi Expert LS 18	TRi 22 TRi Expert 22	TRi 35 TRi Expert 35
Production de chlore nominale	10 g/h		18 g/h		22 g/h	35 g/h
Ampérage de sortie nominal	2,8 A	2,8 A	3,6 A	3,6 A	5 A	7,2 A
Taux de sel recommandé - mini	4 g/L (mini 3,3 g/L)	2,2 g/L (mini 1,6 g/L)	4 g/L (mini 3,3 g/L)	2,2 g/L (mini 1,6 g/L)	4 g/L (mini 3,3 g/L)	4 g/L (mini 3,3 g/L)
Tension d'alimentation	230Vac-50Hz					
Puissance électrique	195W					
Indice de protection	IP23					
Dimensions coffret (l x h x p)	31 x 33 x 11 cm					
Dimensions cellule (l x p)	30 x 10 cm					
Poids (coffret + cellule)	7 Kg					
Débit dans la cellule (minimum/ maximum)	5m ³ /h < 18m ³ /h					
Pression maximale autorisée dans la cellule	2,75 bars					
Température de l'eau pour le fonctionnement	5°C < 40°C					

2. Installation

2.1 Préparer la piscine : l'équilibre de l'eau

Ces appareils sont conçus pour désinfecter l'eau de la piscine selon de principe de l'électrolyse au sel. Il est indispensable que l'équilibre de l'eau et la salinité soient contrôlés et ajustés avant d'installer l'appareil. S'assurer que l'équilibre de l'eau et la salinité sont correctes dès le départ réduira la probabilité de rencontrer des problèmes lors des premières journées de fonctionnement ou lors de la saison d'utilisation de la piscine.

i Même s'il s'agit d'un système autonome, il est indispensable d'effectuer des analyses d'eau régulières pour contrôler les paramètres de l'équilibre de l'eau.

FR

	Unité	Valeurs recommandées	Pour augmenter	Pour diminuer	Fréquence des tests (en saison)
pH	/	7,2 – 7,4	Ajouter du pH+ ou utiliser une régulation automatique	Ajouter du pH- ou utiliser une régulation automatique	Hebdomadaire
Chlore libre	mg/L ou ppm	0,5 – 2	Augmenter la production de désinfectant de l'appareil ou utiliser le mode Boost	Diminuer la production de désinfectant	Hebdomadaire
TAC (alcalinité ou pouvoir tampon)	°f (ppm)	8 – 15 (80 – 150)	Ajouter du correcteur d'alcalinité (Alca+ ou TAC+)	Ajouter de l'acide chlorhydrique	Mensuelle
TH (taux de calcaire)	°f (ppm)	10 – 30 (100 – 300)	Ajouter du chlorure de calcium	Ajouter du séquestrant calcaire (Calci-) ou faire une décarbonatation	Mensuelle
Acide cyanurique (stabilisant)	mg/L ou ppm	< 30	Ajouter de l'acide cyanurique uniquement si nécessaire (Chlor Stab)	Vider la piscine partiellement et la remplir à nouveau	Trimestrielle
Salinité	g/L ou kg/m ³	2,2 (TRi Expert LS) 4 (TRi - TRi Expert)	Ajouter du sel	Laisser tel quel ou vider la piscine partiellement et la remplir à nouveau	Trimestrielle
Métaux (Cu, Fe, Mn...)	mg/L ou ppm	± 0	/	Ajouter du séquestrant métaux (Metal Free)	Trimestrielle

2.2 Installation du coffret de commande

- Le coffret de commande doit être installé dans un local technique ventilé, sans traces d'humidité, sans produits d'entretien de piscine stockés à proximité et hors gel.
- Le coffret de commande doit être installé à une distance au moins égale à 3,5 m du bord extérieur de la piscine. Toute législation locale supplémentaire existante concernant l'installation du coffret dans le pays concerné doit être respectée.
- Il ne doit pas être installé à plus d'1,8 mètres de la cellule (longueur maximum du câble).
- Si le coffret est fixé à un poteau, un panneau étanche doit être fixé derrière le coffret de commande (350x400 mm minimum).
- Fixer le support solidement au mur, ou au panneau étanche, et placer le coffret de commande dessus à l'aide des vis fournies.

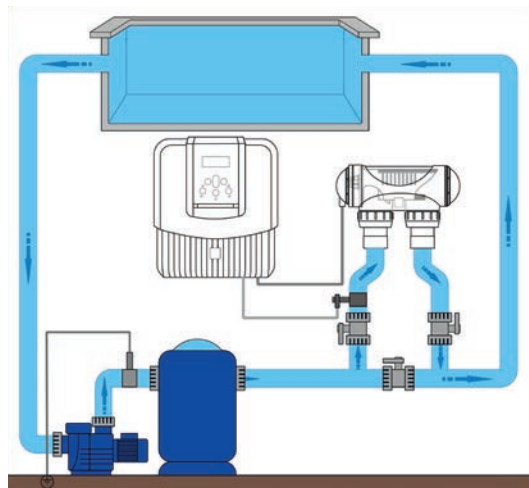

2.3 Installation de la cellule

- La cellule doit être installée sur la tuyauterie après la filtration, après des sondes de mesure éventuelles et après un système de chauffage éventuel.
- Idéalement, le sens de l'eau doit aller du côté des connexions électriques vers le côté opposé.
- Utiliser les raccords à vis fournis pour fixer la cellule aux tuyaux.
- Pour des tuyaux Ø63 mm, les coller directement sur les raccords à vis (utiliser une colle sanitaire : compatible avec les matériaux ABS et PVC). Pour des tuyaux Ø50 mm, il faut utiliser les réducteurs PVC à coller de diamètre correspondant (modèles gris ; les modèles blancs étant destinés aux tuyaux de 1 ½'' UK).
- Brancher le câble d'alimentation de la cellule en respectant les codes couleur des fils (connecteurs rouges, noir et bleu) et placer ensuite le capuchon de protection.



- La cellule doit être installée horizontalement pour assurer un bon fonctionnement et éviter l'accumulation de gaz qui pourrait endommager les équipements ou causer de sérieux dommages.
- La cellule doit toujours être le dernier élément placé sur la conduite de retour vers la piscine (voir schéma).
- Il est toujours conseillé d'installer la cellule en by-pass. Ce montage est OBLIGATOIRE si le débit est supérieur à 18 m³/h, pour prévenir les pertes de charges.
- Si vous installez la cellule en by-pass, il est conseillé de poser un clapet anti retour en aval de la cellule au lieu d'une vanne manuelle pour éviter tout risque de mauvais réglage qui pourrait avoir comme conséquence une mauvaise circulation dans la cellule.
- Les deux fils rouges peuvent être connectés à l'un ou l'autre des terminaux rouges sur l'électrode.

2.4 Installation du contrôleur de débit

Le contrôleur de débit et son collier de prise en charge (Ø50 mm) doivent impérativement être installés sur la tuyauterie à proximité de la cellule en amont de celle-ci. Utiliser l'adaptateur fileté et la bande Téflon fournis pour installer le contrôleur de débit sur son collier de prise en charge

- Cellule installée en by-pass : le contrôleur de débit doit être installé sur le by-pass de la cellule entre la vanne d'isolation amont et la cellule elle-même.
- Cellule installée en ligne : le contrôleur de débit doit être installé juste avant la cellule et après une vanne éventuelle.
- Visser le contrôleur de débit en utilisant uniquement l'écrou de serrage (vissage à la main !).

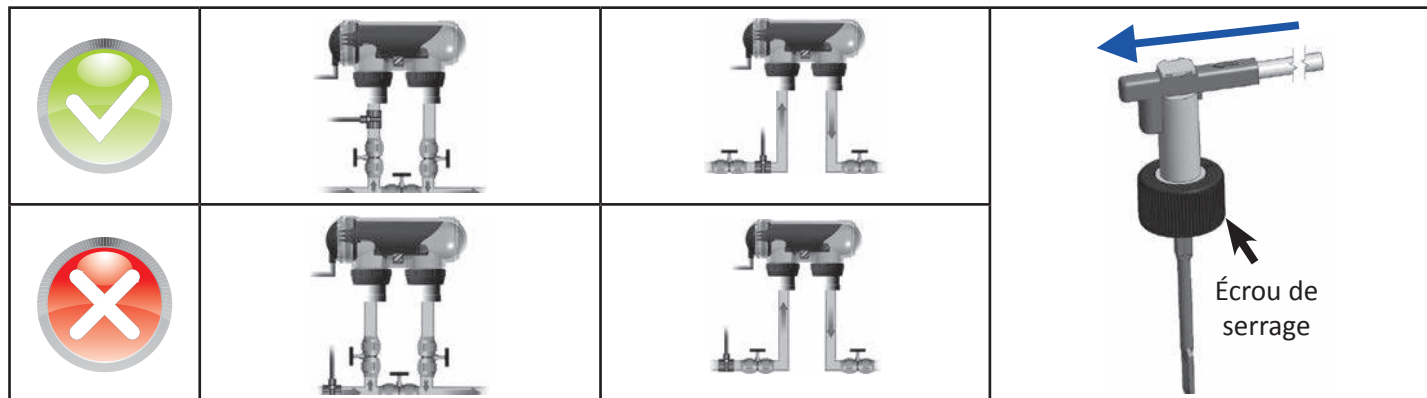

- Le non respect de ces indications peut entraîner la destruction de la cellule ! (voir «2.3 Installation de la cellule»). La responsabilité du fabricant ne saurait être engagée dans ce cas.



- Le contrôleur de débit a un sens d'installation (flèche inscrite dessus pour montrer le sens de l'eau). S'assurer qu'il soit correctement positionné sur son collier de prise en charge de manière à ce qu'il arrête la production de l'électrolyseur lorsque la filtration est coupée (voyant rouge « Flow » allumé signifiant une absence de débit, voir «5. Résolution de problèmes»)

2.5 Raccordements électriques

2.5.1 Connexion du coffret de commande

L'électrolyseur peut être raccordé de plusieurs manières différentes. S'assurer de respecter toutes les règles et normes d'installation en vigueur dans le pays d'installation.

- **Raccordement préférentiel** : appareil connecté à une alimentation de courant permanente et séparée de la filtration grâce à la présence du contrôleur de débit (alimentation protégée par un disjoncteur différentiel 30 mA dédié).
- Raccordement possible : asservi directement à la filtration de la piscine (appareil alimenté uniquement durant les périodes de filtration).
- Lorsque tous les raccordements sont faits et que tous les collages sont secs, rebrancher l'alimentation générale pour mettre l'appareil sous tension.



Quel que soit le raccordement effectué, la programmation des plages horaires de fonctionnement de l'électrolyseur (appelées « Timers ») est obligatoire (voir «3.2.2 Menu Programmation (Timers)»).

2.5.2 Connexion à un volet roulant électrique

Si la piscine est équipée d'un volet roulant électrique, il est possible de le connecter à l'électrolyseur afin que l'électrolyseur adapte automatiquement sa production de désinfectant lorsque le volet est fermé (voir «3.1.2 Mode «Low»»).

- S'assurer que l'alimentation de l'appareil est déconnectée au niveau de la source d'alimentation.
- Retirer le capot de protection (1).
- Dévisser les 4 vis de maintien du module inférieur et retirer le module (2). Le bas de la carte électronique est alors visible (nommé « PCB » sur les schémas ci-après).
- Si vous êtes équipé d'un module de régulation de l'équilibre de l'eau, suivre les étapes d'installation pour le remontage du module (voir la notice d'installation et d'utilisation du module).

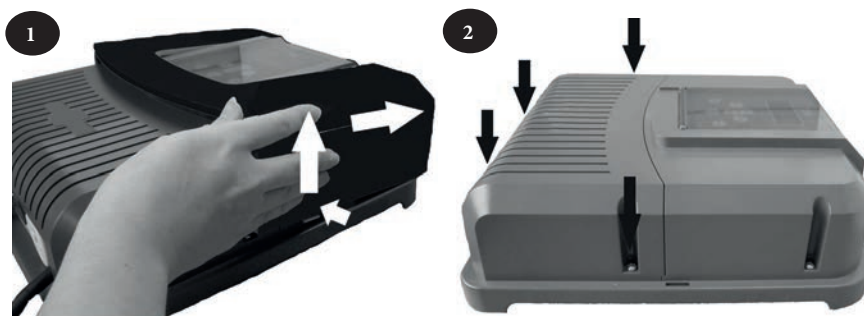

i L'électrolyseur est compatible avec plusieurs types de volets électriques différents. Cependant, certains systèmes peuvent ne pas être compatibles. Dans ce cas, activer le mode « Low » manuellement à l'aide de son bouton dédié sur le panneau de contrôle de l'électrolyseur (voir «3.1.2 Mode «Low»»).

(1) = alimentation cellule	
(2) = contrôleur de débit	
(3) = raccordement volet	
(4) = shunt	
(5) = ventilateur	
(6) = Alimentation 230V-50Hz	

Volet avec contact sec de fin de course (1) :

(volet fermé = contact fermé)

Shunter les bornes « R/W » de gauche et « +15V » (4), puis raccorder le contact sec en provenance du volet sur les bornes « BLK » et « 0V » (3).

Volet avec renvoi d'un signal de fermeture (2) :

(volet fermé = BT 12-24 V dc)

Raccorder la masse sur la borne « BLK » et le positif (12-24 Vdc) sur la borne « R/W » de gauche (3).

2.5.3 Connexion à un contrôleur externe (Domotique)

L'électrolyseur est compatible avec certains systèmes de contrôle à distance pour piscine (« domotique »). Il est notamment spécifiquement étudié pour fonctionner avec le système Zodiac® AquaLink® TRI.



FR

- S'assurer que l'alimentation de l'appareil est déconnectée au niveau de la source d'alimentation.
- Retirer le capot de protection ainsi que le module inférieur (voir «2.5.2 Connexion à un volet roulant électrique»). Si l'appareil est déjà équipé d'un module de régulation de l'équilibre de l'eau, débrancher délicatement sa nappe de connexion avant de retirer le module.
- Retirer le petit bouchon blanc obturant l'orifice destiné à faire passer le câble type « RS485 » (disponible en accessoires) de liaison entre l'électrolyseur et le système de domotique.
- Passer le câble « RS485 » provenant du système de domotique par le trou. Placer un collier de fixation sur le câble du contrôleur pour prévenir tout arrachement.
- Enrouler 3 fois le câble «RS485» autour d'une ferrite (non fournie).
- En fonction de la marque et du type de système de domotique externe, procéder aux connexions suivantes pour le câble à raccorder (N°7, 3) :

	Zodiac® AquaLink® TRI, Jandy AquaLink® et Polaris EOS :	Pentair® Intellitouch :
Borne A	fil noir	fil jaune
Borne B	fil jaune	fil vert
Borne 0V	fil vert	fil noir
Borne POS	fil rouge	fil rouge

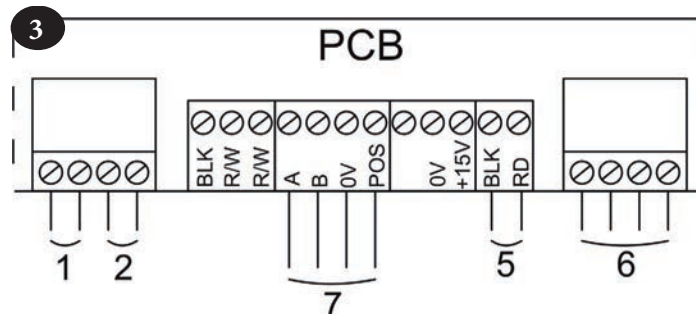









- Refermer le coffret de l'électrolyseur.
- S'assurer que le système de domotique est éteint, puis allumer l'électrolyseur.
- Aller dans le menu « CONTROLEUR » de l'électrolyseur et sélectionner le modèle correspondant dans la liste (voir «3.2.4 Menu Contrôleur externe (Domotique)»). Le réglage par défaut est « AQUALINK TRI ».
- Mettre en marche le système de domotique et attendre quelques secondes.
- Si la connexion est réussie, le symbole « † » apparaîtra en haut à droite de l'écran de l'électrolyseur :



- Si la connexion échoue, éteindre à la fois le système de domotique et l'électrolyseur, vérifier toutes les connexions électriques et refaire le test. Il peut être nécessaire de réinitialiser l'électrolyseur. Pour cela, appuyer simultanément sur et : l'appareil va redémarrer et il sera nécessaire de le remettre à l'heure. Consulter la notice utilisateur du système de domotique le cas échéant.
- Une fois l'électrolyseur connecté à un système de domotique, seul l'accès à son menu sera possible depuis son panneau de contrôle. La modification de tous les paramètres liés à la production de désinfectant seront désormais gérés depuis les interfaces utilisateur du système de domotique.

3. Utilisation

3.1 Présentation de l'interface utilisateur

TRi	TRi Expert	
		- Accéder au menu utilisateur - Revenir en arrière
		- Depuis l'écran d'accueil : augmentation ou diminution de la production de désinfectant. - Dans le menu utilisateur : navigation dans les lignes de menu et changement des valeurs lorsqu'un choix est proposé.
		- Valider un choix - Entrer dans un sous-menu
		Démarrer ou arrêter la production de désinfectant
		Active la super-chloration pour une durée de 24 heures cumulées (voyant bleu allumé)
		Bloque la production de désinfectant à 10% (voyant bleu allumé)
FLOW		Voyant rouge indiquant une absence de débit
POWER		Voyant bleu indiquant la production de désinfectant (clignote si un message d'erreur est affiché, voir «5. Résolution de problèmes»)
SALT	SALTS	Voyant orange indiquant un problème de conductivité de l'eau (manque de sel, eau trop froide, etc...)

 Si la langue affichée à l'écran lors du premier allumage de l'électrolyseur est inadaptée, voir «3.2.5 Menu Langues».

3.1.1 Mode «Boost»

Dans certains cas, votre piscine peut avoir besoin d'une désinfection plus élevée que la normale (temps orageux, nombre de baigneurs élevé...). Le mode « Boost » est utilisé pour augmenter le taux de désinfectant rapidement.

- Appuyer sur le bouton  : « BOOST » s'affiche sur l'écran et la production de désinfectant à 100% commence.

- Lorsque le mode «Boost» est activé, l'électrolyseur fonctionnera à un niveau de production de désinfectant de 100% pendant 24h cumulés. Le nombre de jours va donc dépendre des plages horaires de fonctionnement de la filtration. Les plages horaires de fonctionnement de l'appareil (voir «3.2.2 Menu Programmation (Timers)») sont temporairement ignorés durant le mode Boost.

-  Le mode « Boost » ne peut être démarré ou arrêté dans les conditions suivantes :
- si l'électrolyseur est à l'arrêt,
 - si l'électrolyseur est raccordé à un système de domotique (le mode « Boost » est alors piloté depuis l'interface utilisateur du système de domotique).

3.1.2 Mode «Low»

Si votre piscine possède un système de couverture (abri, volet, bâche...), le mode « Low » est destiné à adapter la production de désinfectant lorsque la piscine est couverte (demande plus faible).

Ce mode est aussi appelé mode « Volet » ou mode « Hiver ». Il a pour effet de limiter la production de désinfectant à 10%.

Activation manuelle (abri, bâche, usage en hiver, etc...) :

- Appuyer sur le bouton  : « MODE LOW 10% » s'affiche sur l'écran et la production de désinfectant est réduite à 10%.
- Pour arrêter ce mode : appuyer de nouveau sur le bouton .

Activation automatique (volet roulant électrique compatible) :

- S'assurer que le volet soit compatible et raccordé à l'électrolyseur (voir «2.5.2 Connexion à un volet roulant électrique»).
- Le mode « Low » s'activera automatiquement lorsque le volet sera fermé.
- Le mode « Low » s'arrêtera dès que le volet sera complètement ouvert (après une temporisation de quelques minutes).

Le mode « Low » ne peut être démarré ou arrêté dans les conditions suivantes :

- si l'électrolyseur est à l'arrêt,
- si l'électrolyseur est raccordé à un système de domotique et s'il n'est pas raccordé à un volet roulant (le mode «Low» est alors piloté depuis l'interface utilisateur du système de domotique).



3.2 Paramétrages



3.2.1 Menu Horloge



 L'électrolyseur est équipé d'une mémoire interne. Lors du premier allumage de l'appareil, il est important de le laisser sous tension durant au moins 24 heures d'affilée afin d'effectuer une première charge de l'accumulateur (alimentation séparée permanente ou filtration en marche forcée). Une fois chargé, l'accumulateur a une autonomie de plusieurs semaines en cas de coupure de courant.

- Mettre l'électrolyseur sous tension et attendre la fin de la séquence de démarrage de l'écran.

- Appuyer sur le bouton  pour accéder au menu principal.

- Utiliser les boutons  et  pour atteindre la ligne « HORLOGE », puis appuyer sur  pour valider.

- Utiliser les boutons  et  pour régler l'heure, puis appuyer sur  pour mémoriser.

- Utiliser les boutons  et  pour régler les minutes, puis appuyer sur  pour mémoriser. L'électrolyseur reviendra alors automatiquement dans le menu principal.

- Appuyer sur le bouton  pour revenir à l'écran d'accueil.

 L'heure est affichée en format 24 Heures.



















3.2.2 Menu Programmation (Timers)

 L'électrolyseur possède deux programmeurs afin de contrôler le temps de production de désinfectant. On parle alors de « Timers » ou de « plages horaires de fonctionnement ».



- La programmation des «Timers» sert à délimiter les temps de fonctionnement de l'électrolyseur à l'intérieur des plages horaires de fonctionnement de la filtration. Les plages horaires de fonctionnement journalières doivent être suffisantes pour assurer un bon traitement de l'eau.
- Rappel de la règle de calcul (avec une pompe de filtration à vitesse simple) : le temps de filtration journalier idéal est obtenu en divisant par 2 la température de l'eau de la piscine voulue (mesure en °C). Exemple : eau à 28 °C = $28/2 = 14$ heures par jour.
- L'appareil est équipé d'une sécurité empêchant une surproduction de désinfectant. Elle éteint l'appareil au bout de 30 heures de désinfection en continu (pas de « Timer(s) » enregistré(s) et filtration en marche forcée (mode manuel). Un appui sur le bouton  redémarrera la production si nécessaire.







Créer un «Timer» :

- A partir de l'écran d'accueil, appuyer sur le bouton .
- Utiliser les boutons  et  pour atteindre la ligne « PROGRAMMATION », puis appuyer sur  pour afficher le menu de réglage de la programmation.
- Utiliser les boutons  et  pour choisir le Timer à régler (« TIMER 1 » ou « TIMER 2 »), puis appuyer sur .
- Utiliser les boutons  et  pour régler l'heure du démarrage, puis appuyer sur .
- Utiliser les boutons  et  pour régler les minutes du démarrage, puis appuyer sur .
- Utiliser les boutons  et  pour régler l'heure d'arrêt, puis appuyer sur .
- Utiliser les boutons  et  pour régler les minutes d'arrêt, puis appuyer sur  pour mémoriser. L'électrolyseur retournera au menu « PROGRAMMATION » automatiquement.
- Le symbole « T » est affiché dans le coin supérieur droit de l'affichage LCD sur l'écran d'accueil si une programmation valide a été rentrée :











15:31 ON T
PRODUCTION 60%

Supprimer un «Timer» :

- A partir de l'écran d'accueil, appuyer sur le bouton .
- Utiliser les boutons  et  pour atteindre la ligne « PROGRAMMATION », puis appuyer sur .
- Utiliser les boutons  et  pour atteindre «RAZ TIMERS», puis appuyer sur . Un message de confirmation d'effacement apparaîtra sur l'écran.

3.2.3 Menu Diagnostic









 L'électrolyseur vous avertit automatiquement par l'intermédiaire de messages d'erreur en cas de problème. Pour aider à la compréhension de ces messages, l'appareil est pourvu d'un menu d'aide au diagnostic donnant la signification et les actions à mener pour solutionner le problème.

- A partir de l'écran d'accueil, appuyer sur le bouton .
- Utiliser les boutons  et  pour atteindre la ligne « DIAGNOSTIC », puis appuyer sur  pour afficher la liste des messages d'erreur.
- Utiliser les boutons  et  pour sélectionner le message d'erreur, puis appuyer sur .
- Un certain nombre de suggestions de solutions vont alors défiler automatiquement pour expliquer quoi faire. A l'issue du défilement automatique, l'électrolyseur revient automatiquement au menu « DIAGNOSTIC ».

FR

3.2.4 Menu Contrôleur externe (Domotique)

 **Le paramétrage du type de système de domotique est à effectuer impérativement avant que la connexion soit active (contrôleur externe éteint, voir «2.5.2 Connexion à un volet roulant électrique»).**







- A partir de l'écran d'accueil, appuyer sur le bouton .
- Utiliser les boutons  et  pour atteindre la ligne « CONTROLEUR EXT », puis appuyer sur  pour afficher les différents modèles.
- Utiliser les boutons  et  pour sélectionner la version de contrôleur externe utilisée, puis appuyer sur  pour mémoriser le choix. L'électrolyseur va alors revenir automatiquement au menu principal.
- Appuyer sur le bouton  pour revenir à l'écran d'accueil.
- Allumer le système de domotique et attendre que le symbole « † » s'affiche en haut à droite de l'écran d'accueil de l'électrolyseur, signifiant que la connexion est réussie :



 L'électrolyseur est réglé par défaut pour être raccordé à un système d'automation Zodiac® AquaLink® TRi.

3.2.5 Menu Langues

 Par défaut, l'électrolyseur est réglé avec un affichage en langue Française. Sept langues sont disponibles : Anglais, Français, Espagnol, Allemand, Italien, Néerlandais et Afrikaans).

- A partir de l'écran d'accueil, appuyer sur le bouton .
- Utiliser les boutons  et  pour atteindre la ligne « LANGUES», puis appuyer sur  pour afficher la liste des langues.
- Utiliser les boutons  et  pour sélectionner la langue désirée, puis appuyer sur  pour mémoriser le choix. L'électrolyseur va alors revenir automatiquement au menu principal.

4. Maintenance

4.1 Nettoyage de l'électrode

 L'électrolyseur est doté d'un système d'inversion de polarité intelligent destiné à empêcher l'entartrage des plaques de l'électrode. Cependant, un nettoyage peut être nécessaire dans les régions où l'eau est extrêmement calcaire (l'eau est dite « dure »).

- Eteindre l'électrolyseur et la filtration, fermer les vannes d'isolement, retirer le capuchon de protection, et débrancher le câble d'alimentation de la cellule.
- Dévisser la bague de serrage et retirer l'électrode du corps de cellule. La bague est entaillée, cela permet d'utiliser un levier en cas de blocage éventuel. Placer l'électrode dans une solution de nettoyage sans immerger les bornes de connexion.
- Laisser la solution nettoyante dissoudre le dépôt de calcaire pendant environ 15 minutes. Débarrassez-vous de la solution nettoyante à une déchetterie municipale agréée, ne jamais la verser dans le réseau d'évacuation des eaux pluviales ou dans les égouts.
- Rincer l'électrode dans de l'eau propre et la replacer dans le corps de la cellule (présence d'un détrompeur d'alignement).
- Revisser la bague de serrage, reconnecter le câble de cellule et remettre le capuchon de protection. Rouvrir les vannes d'isolement, puis remettre la filtration et l'électrolyseur en marche.

 • Si vous n'utilisez pas une solution de nettoyage du commerce, vous pouvez la fabriquer vous-même en mélangeant avec soin 1 volume d'acide chlorhydrique dans 9 volumes d'eau (Attention : toujours verser l'acide dans l'eau et pas l'inverse et porter des équipements de protection adaptés !).

• Dans le cas d'une dureté de l'eau trop élevée (eau très calcaire, TH > 40 °f ou 400 ppm), il est possible de modifier le temps des cycles d'inversion de polarité de votre électrolyseur pour avoir un meilleur effet autonettoyant de l'électrode. Consultez votre revendeur si tel est le cas (accès professionnel).

4.2 Hivernage

 L'électrolyseur est équipé d'un système de protection limitant la production de désinfectant en cas de mauvaise conditions de fonctionnement, telles qu'une eau froide (hiver) ou un manque de sel.

- Hivernage actif = filtration en marche pendant l'hiver : en dessous de 10 °C, il est préférable d'arrêter l'électrolyseur. Au dessus de cette température, vous pouvez le laisser fonctionner.
- Hivernage passif = niveau d'eau baissé et tuyauterie purgée : laisser l'électrode au sec dans la cellule avec ses vannes d'isolement ouvertes.

5. Résolution de problèmes



- Avant de contacter votre revendeur, nous vous invitons à procéder à de simples vérifications en cas de dysfonctionnement à l'aide du tableau suivant.
- Si le problème persiste, contacter votre revendeur.
- : Actions réservées à un technicien qualifié

Message	Causes possibles	Solutions
CONTROLLER SEL (voyant orange «SALTS» allumé)	<ul style="list-style-type: none"> • Température de l'eau de la piscine trop froide (< 18 °C, variable). • Manque de sel (< 4 g/L ou 2,2 g/L selon modèle) dû à des pertes d'eau ou une dilution (contre-lavage de filtre, renouvellement de l'eau, précipitations, fuite...). • Peut varier avec la température et l'âge de la cellule. La tension aux bornes de la cellule varie dans le temps. 	<ul style="list-style-type: none"> • Simple signal de limitation de production dans le cas d'une eau froide. Diminuer la production de désinfectant ou ajouter du sel pour compenser. • Ajouter du sel dans la piscine pour maintenir le taux à 4 g/L ou 2.2g/L selon modèle : voir «1.2 Caractéristiques techniques». Si vous ne connaissez pas le taux de sel ou comment le tester, consultez votre revendeur.
CONTROLLER CELL	<ul style="list-style-type: none"> • Taux de calcaire (TH) trop élevé • Age de l'électrode élevé • Cellule entartrée 	<ul style="list-style-type: none"> • Nettoyer et/ou contrôler le système de filtration (pompe et filtre) • Contrôler le taux de calcaire (TH) et ajouter du séquestrant calcaire si besoin (Calci-) • Remplacer l'électrode : • Nettoyer la cellule
DEFAUT DEBIT CONTROLLER POMPE (voyant « Flow » allumé en rouge) Les messages sont affichés en alternance toutes les 3 minutes.	<ul style="list-style-type: none"> • Défaillance de la pompe de filtration • Encrassement du filtre et/ou du/des skimmer(s) • Vanne(s) du by-pass fermée(s) • Contrôleur de débit et/ou cellule débranché(s) ou défectueux 	<ul style="list-style-type: none"> • Contrôler la pompe, le filtre, le(s) skimmer(s) et les vannes du by-pass. Les nettoyer si besoin • Contrôler la connexion des câbles (cellule et contrôleur de débit) • Contrôler le bon fonctionnement du contrôleur de débit (le remplacer si nécessaire :
DEFAUT PROD.	<ul style="list-style-type: none"> • Câble d'alimentation de la cellule débranché ou mal connecté • Problème électronique interne au coffret de commande suite à un incident électrique externe 	<ul style="list-style-type: none"> • Éteindre l'électrolyseur (bouton) et couper l'alimentation électrique du coffret de commande, puis vérifier la bonne connexion de tous les câbles (alimentation générale, cellule...)
INVERSION	<ul style="list-style-type: none"> • Ce cycle d'auto-nettoyage est automatique; ce message n'est pas un code erreur mais une simple information 	<ul style="list-style-type: none"> • Attendre environ 10 minutes et la production de désinfectant reprendra automatiquement au réglage précédemment choisi

Si le problème persiste, contacter votre revendeur :



Pour effacer les messages d'erreur «CONTROLLER CELL » et « DEFAUT PROD. », appuyer 3 ou 4 secondes sur lorsque le message apparaît.

Les autres codes ne sont que des messages d'information qui disparaissent d'eux même lorsque les conditions de fonctionnement sont redevenues optimales.

Votre revendeur
Your retailer

Modèle appareil
Appliance model

Numéro de série
Serial number

Trouvez plus d'informations et enregistrez votre produit sur
More informations and register you product on

www.zodiac.com

