



MASTER-INVERTER



MANUEL D'INSTRUCTIONS
INSTRUCTIONS HANDBOOK
MANUAL DE INSTRUCCIONES
BETRIEBSANLEITUNG
GEBRUIKSAANWIJZING



FR

EN

ES

DE

NL



POLYTROPIC

Pompe a chaleur piscine

Manuel d'instructions

Inverter

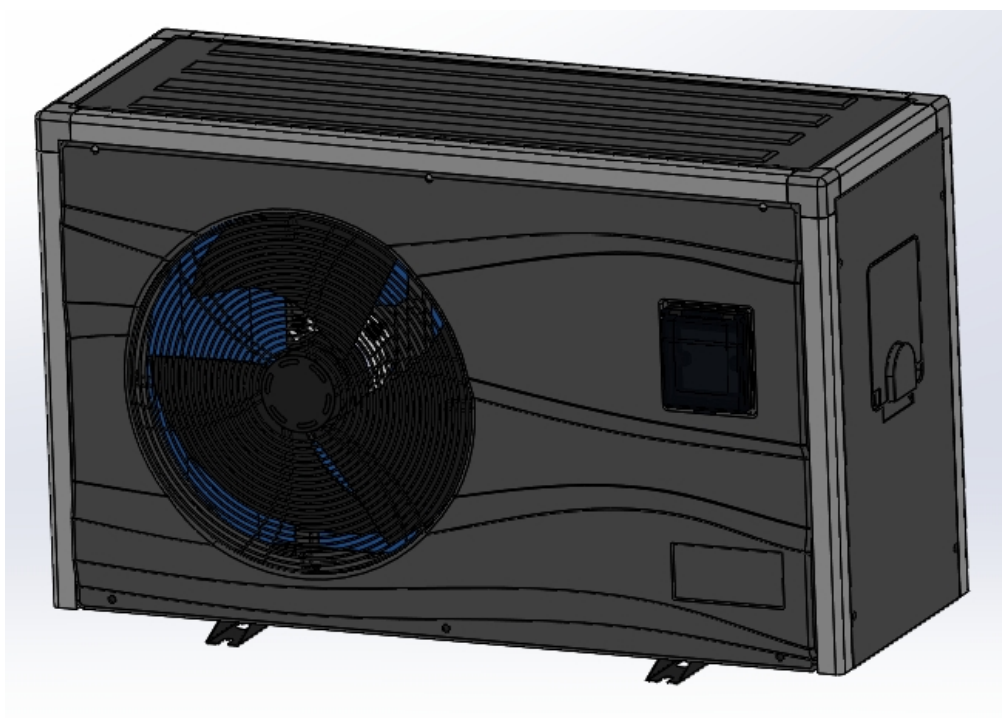

Sommaire

<u>Avertissement</u>	4
Symbolisation du manuel	4
<u>Personnes habilitées</u>	4
Installation, maintenance, réparation	4
Produit délivré et conditions générales d'utilisation	4
Transport et stockage	5
Normalisation	5
<u>Installation</u>	6
Mise en place	6
Raccordement de l'eau	7
Raccordement de l'électricité	7
Priorité de chauffage	8
Domotique	8
<u>Utilisation</u>	9
Mise en eau	9
Régulation (contrôleur électronique)	10
Réglage du débit d'eau	19
Hivernage	19
<u>Qualité de l'eau (Standard)</u>	20
<u>Chauffage</u>	20
Montée en température	20
Maintien de la température	20
<u>Maintenance (par une personne habilitée)</u>	20
<u>Après-vente</u>	21

Avertissement

Lisez impérativement ce manuel avant d'utiliser la machine.

Symbolisation du manuel

Sécurité de la machine

Les textes inscrits dans un cadre sont des instructions critiques pour la sécurité de la machine.

Sécurité des personnes



Le symbole ci-contre associé à un texte dans un cadre caractérise une instruction critique pour la sécurité des personnes.

Personnes habilitées

Installation, maintenance, réparation

L'installation, la maintenance et la réparation de la pompe à chaleur font appel à des compétences techniques qui ne peuvent être exercées que par un professionnel officiellement habilité.

C'est-à-dire par une personne compétente dans le domaine des installations de chauffage par pompe à chaleur piscine habilitée par Polytropic.

Utilisation, entretien: accessible à tous



Cet appareil n'est pas prévu pour être utilisé par des enfants ou des personnes dont les capacités physiques, sensorielles ou le manque d'expérience, seraient un obstacle à l'utilisation de l'appareil.

Pour des raisons de sécurité, il est indispensable qu'une personne responsable supervise l'utilisation de ce type d'appareil.

En présence d'enfant, veillez à ce qu'ils ne jouent pas avec l'appareil.

Produit délivré et conditions générales d'utilisation

L'appareil et tous ses composants, voyagent aux risques et périls du destinataire quelles que soient les modalités de transport. S'il constate des dommages provoqués au cours du transport, il doit faire immédiatement des réserves écrites sur le bordereau de livraison du transporteur et confirmer celles-ci par lettre recommandée au transporteur sous 48 heures.

La pompe à chaleur objet de ce manuel est uniquement destinée à réchauffer l'eau des piscines privées. Polytropic ne pourra être tenu pour responsable de toute autre utilisation.

Le présent manuel d'instruction fait partie intégrante de la pompe à chaleur pour piscine qu'il désigne, il doit être lu avant toute utilisation de la pompe à chaleur afin de pouvoir bénéficier de la garantie.

Les consignes de sécurité qui y sont données doivent être scrupuleusement respectées.

Avant toute opération de raccordement, s'assurer que la pompe à chaleur est bien compatible avec l'installation.

Avant toute mise sous tension vérifier que la tension réseau appliquée à l'appareil est bien la même que celle affichée sur la plaque signalétique de celui-ci.

Avant toute action d'entretien, de manutention, de non fonctionnement ou de fonctionnement incorrect, toujours couper l'alimentation électrique de la machine et se renseigner auprès d'un spécialiste.

Polytropic se dégage de toutes responsabilités concernant des dommages causés par le non-respect des instructions fournies, les erreurs de manipulation, d'installation ou d'utilisation.

En aucun cas l'installation doit être faite dans un environnement agressif : Bord de mer, exposé au brouillard salin, à proximité de zone de stockage de chlore ou de produits chimiques, ...

Le présent manuel est susceptible d'être soumis à modifications sans préavis.

Transport et stockage



La machine doit impérativement être stockée ou transportée verticalement, comme indiqué sur l'emballage. Un stockage sur le flanc, même temporaire, la rendrait hors d'usage.

Tout dommage dû à un emballage non-conforme ou manquant, ne pourrait en aucun cas être pris en charge au titre de la garantie.

Il est demandé aux clients utilisateurs de pompe à chaleur pour piscine Polytropic de conserver l'emballage de celle-ci (carton + emballage + palette) durant toute la période de garantie afin d'éviter toute détérioration au cours d'un éventuel retour ou transport pendant cette période.

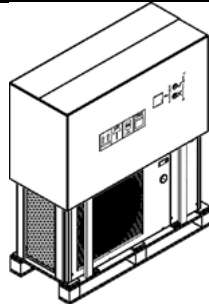

Emballage et position de stockage correcte

Normalisation

Déclaration de conformité CE

Les pompes à chaleur Polytropic sont conformes aux dispositions :

- Directive de compatibilité électromagnétique : 2004/108/CE
- Directive de basse tension : 2006/95/CE
- Directive d'équipements sous pression 97/23/CE
- Norme de niveau sonore : 200/14/CE
- Normes harmonisées : NF EN 60335.1, 2.40

Installation électrique

La norme de référence pour l'installation est la NF C 15 100.

Sécurité

Bien que l'appareil soit conforme à toutes les exigences de sécurité, il présente des dangers résiduels :

Appareil sous tension électrique.

Pièces en mouvement à mise en route automatique (ventilateur).

Arêtes coupantes (évaporateur).



Pour éviter tout accident, interdisez l'accès à l'appareil aux enfants et aux animaux domestiques, ne couvrez pas l'appareil en fonctionnement, n'introduisez ni vos doigts, ni aucun objet à l'intérieur.

Ne jamais faire fonctionner l'appareil sans un de ses éléments de carrosserie.

Pressostat

Les pompes à chaleur Polytropic sont équipées d'un pressostat de sécurité HP, celui-ci est un pressostat normalement ouvert calibré en usine à 38 Bar.

Limites de fonctionnement

Pour un dimensionnement optimal, la pompe à chaleur doit être sélectionnée par Polytropic à l'aide de la fiche de sélection disponible sur demande.

Les modèles de pompe à chaleur Inverter sont conçues pour fonctionner à partir d'une température de - 15°C extérieur et jusqu'à +35°C avec une couverture sur la piscine.

Dans le cas d'une utilisation par températures négatives, particulièrement s'il y a un impératif de température d'eau, il est conseillé d'ajouter un appoint électrique (contactez votre revendeur).

En dehors de ces données, et pour un produit qui n'aurait pas été sélectionné avec l'aval de Polytropic, Polytropic ne saurait être tenu pour responsable d'un fonctionnement anormal, incorrect ou insuffisant de l'appareil.

Avant installation, il est conseillé de vérifier que l'impédance du circuit électrique alimentant la pompe à chaleur ne dépasse pas 0.042 Ω.

Si nécessaire, contacter votre fournisseur d'électricité afin de connaître l'impédance de votre installation.

Dans le cas où le fournisseur d'électricité ne peut pas proposer de solution, cela peut engendrer de légères pertes de tension sur l'installation électrique lors du démarrage de la pompe à chaleur.



La pression du circuit d'eau ne doit pas excéder 2 bars.

Installation

Mise en place

Lieu d'installation



L'appareil doit être installé à l'extérieur à plus de 2 m du bassin selon les lois en vigueur (NF C 15 100).

Installez l'appareil sur une surface horizontale, stable et dure (éventuellement réalisez un socle en béton).

Maintenez 1 m (30 cm minimum) d'espace libre devant les grilles verticales d'aspiration d'air (à l'arrière de la machine) et 3 m à la sortie du ventilateur (à l'avant de la machine) sur un espace complètement dégagé de tout obstacle.

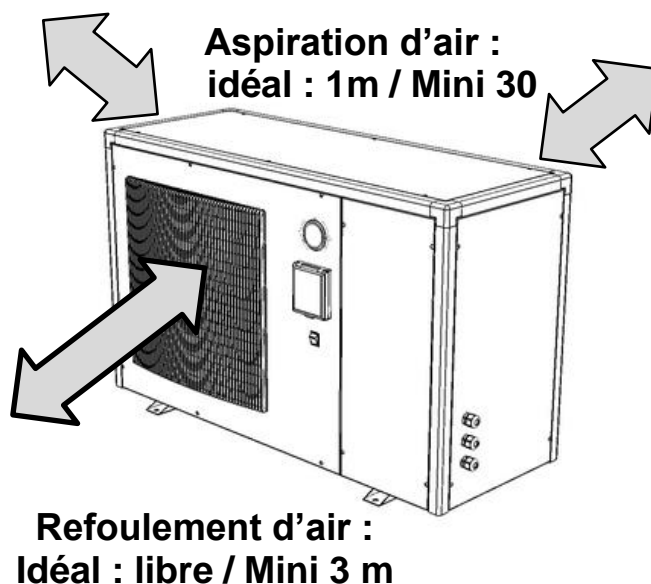

Vérifier que l'air rejeté par la machine ne sera pas ré aspiré.

Réservez suffisamment d'espace pour accéder au contrôle de température.

Pour parfaire votre installation

Évitez d'orienter le flux d'air ventilé vers une zone sensible au bruit (fenêtre de chambre par exemple).

Éviter de poser l'appareil sur une surface pouvant transmettre des vibrations à l'habitation.

Éviter de placer l'appareil sous un arbre ou exposé à des projections d'eau, de boue qui risqueraient de compliquer l'entretien.

Pour améliorer les performances, il est conseillé d'isoler thermiquement les tuyauteries entre la pompe à chaleur et la piscine, spécialement si la distance entre la pompe à chaleur et la piscine est importante.

Raccordement de l'eau

La pompe à chaleur est raccordée au circuit de filtration avec un by-pass constitué de 3 vannes.

Le by-pass doit impérativement être placé après la pompe et le système de filtration, en utilisant un filtre afin d'éviter la présence d'impuretés dans le réservoir de la machine.

Un kit by-pass est disponible en option.

Il permet de régler le débit d'eau qui passe dans la pompe à chaleur et d'isoler complètement la pompe à chaleur, pour la maintenance, sans couper le débit de filtration.

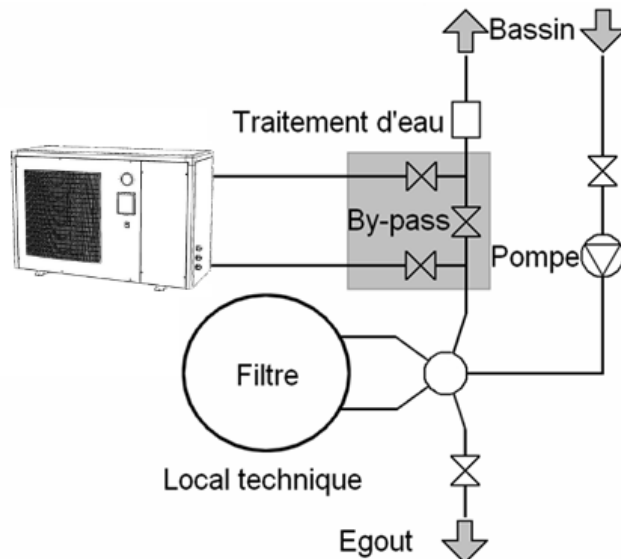

Si votre installation est équipée avec un traitement avec adduction de produits (chlore, brome, sel, ...) le by-pass doit être installé avant le traitement de l'eau avec un clapet anti-retour entre le by-pass et le traitement d'eau.

Les entrées et sorties sont prévues pour être raccordées avec du tube PVC pression (piscine) Ø50 mm rigide, à coller directement sur les demi raccords union fournis.

L'arrivée d'eau froide se raccorde à la connexion indiquée par le symbole :



La sortie d'eau réchauffée se raccorde à la connexion indiquée par le symbole :



Les tuyaux doivent impérativement être placés avec une fixation au mur ou un support de maintien, afin que le poids du by-pass et des tubes ne soit pas uniquement supporté par les connexions pompe à chaleur !

Ne pas serrer les raccords avec une pince ou autres outils, les raccords doivent être serrés à la main.

Raccordement de l'électricité

La tension électrique doit correspondre à celle indiquée sur l'appareil.

Les raccordements doivent être dimensionnés en fonction de la puissance de l'appareil et de l'état de l'installation.

Modèle	Connections	Protection tête de ligne	Longueur maximum de câble* avec les diamètres suivants:			
			2,5 mm ²	4 mm ²	6 mm ²	10 mm ²
XXS / XS	3G 230 V	10 A	34 m	54 m	80 m	135 m
S / S+	3G 230 V	16 A	25 m	35 m	45 m	80 m
M / XM	3G 230 V	20 A	-	30 m	40 m	70 m
L	3G 230 V	25 A	-	-	28 m	48 m
L+	3G 230 V	32 A	-	-	-	38 m
L / L+ Tri	5G 400 V	3 x 16 A	100 m	150 m	200 m	300 m

*Longueur maximum de câble entre la pompe à chaleur et la protection en tête de ligne (Disjoncteur différentiel à courbe C)

Il est préférable d'utiliser des cosses à sertir afin que le contact soit parfait entre le câble d'alimentation et le bornier.



Ces valeurs sont données à titre indicatif, seule l'intervention d'un électricien habilité vous permettra de déterminer les valeurs correspondantes à votre installation.

La ligne électrique doit impérativement être équipée d'une prise à la terre et d'un disjoncteur à différentiel 30 mA en tête.

Un coffret mural, spécialement adapté à chaque machine, contenant le disjoncteur et le différentiel est disponible en option.

Bornier de connexion :

L : Ligne

P1 : Neutre du relai de pompe de filtration (option)

N : Neutre

P2 : Ligne du relai de pompe de filtration (option)



Terre

Dans le cas d'un branchement en triphasé : L1 / L2 / L3 pour les 3 phases

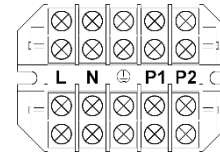

Le raccordement électrique se fait sur le coté de la machine, il n'est pas nécessaire d'ouvrir la PAC.

Cette machine étant installée en extérieur, il est obligatoire de passer le câble dans une gaine de protection prévue à cet effet. L'alimentation de la pompe à chaleur doit être munie d'un dispositif de protection en conformité avec la législation en vigueur.

Les câbles électriques doivent être enterrés à 50 cm de profondeur (85 cm sous une route ou un chemin) dans une gaine électrique (annelée rouge). Lorsqu'un câble enterré sous gaine croise un autre câble ou une conduite (gaz, eau...) la distance entre eux doit être supérieure à 20 cm.

Priorité de chauffage

Il est possible de brancher la pompe de filtration sur la pompe à chaleur afin de forcer la filtration à fonctionner si l'eau n'est pas à la température désirée.

Il faut au préalable se procurer « contact sec » (relai normalement ouvert ou contacteur) avec bobine 230V AC.

Connections électriques :

- Brancher la bobine de ce relai (A1 et A2) sur les bornes P1 et P2 de la pompe à chaleur.
- Brancher l'entrée et la sortie du contact sec (normalement ouvert) en parallèle du contact sec de l'horloge de filtration de la piscine.

Schéma de branchement:

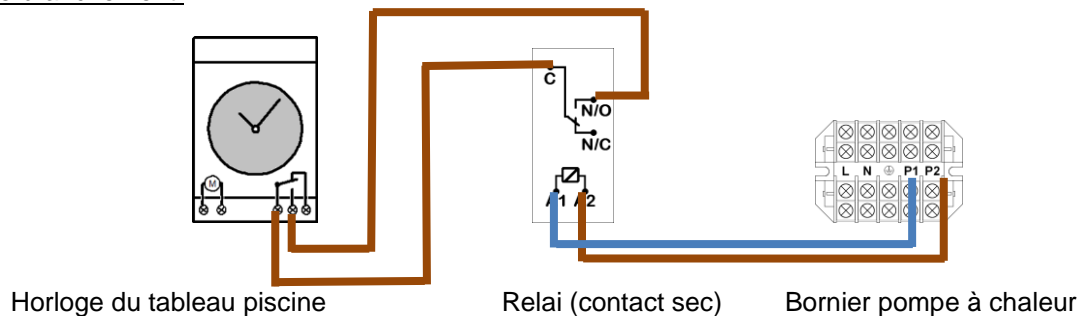

Paramètre pour la prise en compte du branchement :

Vérifier que le réglage du paramètre de pompe de filtration (paramètre #9) soit bien réglé à « 2 ».

Dans le cas contraire, nous contacter pour modifier ce réglage.

Domotique

Vous disposez d'un bornier très basse tension sur lequel vous pouvez connecter votre domotique. Il s'agit d'un contact sec ON / OFF. Enlevez le pont existant. Lorsque votre domotique ouvre ce contact, la machine s'arrête et affiche le message : Pas de débit d'eau.

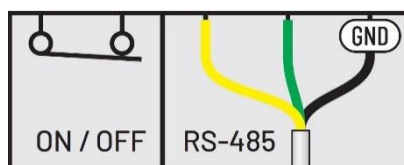

Utilisation

Mise en eau

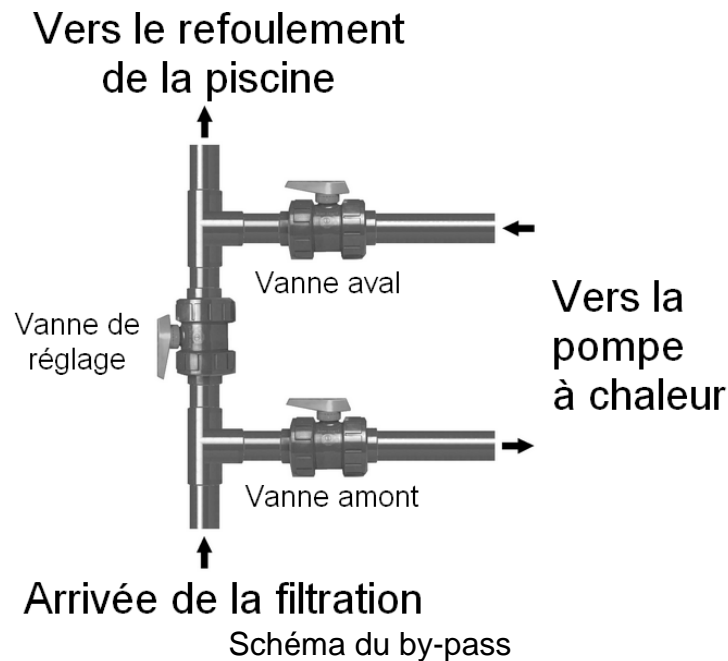

Une fois l'appareil relié au circuit d'eau avec le by-pass, et relié au circuit électrique par un professionnel, s'assurer que :

- La machine est bien horizontale (niveau).
- Le circuit d'eau est purgé de l'air qui pourrait rester dans les tuyaux et la machine.
- Le circuit d'eau soit bien raccordé (pas de fuites ni de détérioration des raccords hydrauliques, bon serrage des raccords à visser).
- Le circuit électrique est bien raccordé (bon serrage des câbles sur les bornes et disjoncteur intermédiaire), bien isolé et relié à la terre.
- Les conditions d'installation et d'utilisation décrites précédemment sont bien respectées.
- La température extérieure est comprise entre :
 - -15 et + 35°C
- La température de l'eau comprise entre 15 et 30°C.

Vous pouvez alors mettre votre machine en marche, pour cela, veillez à bien suivre les points suivants dans l'ordre pour chaque mise en route de la machine en début de saison):





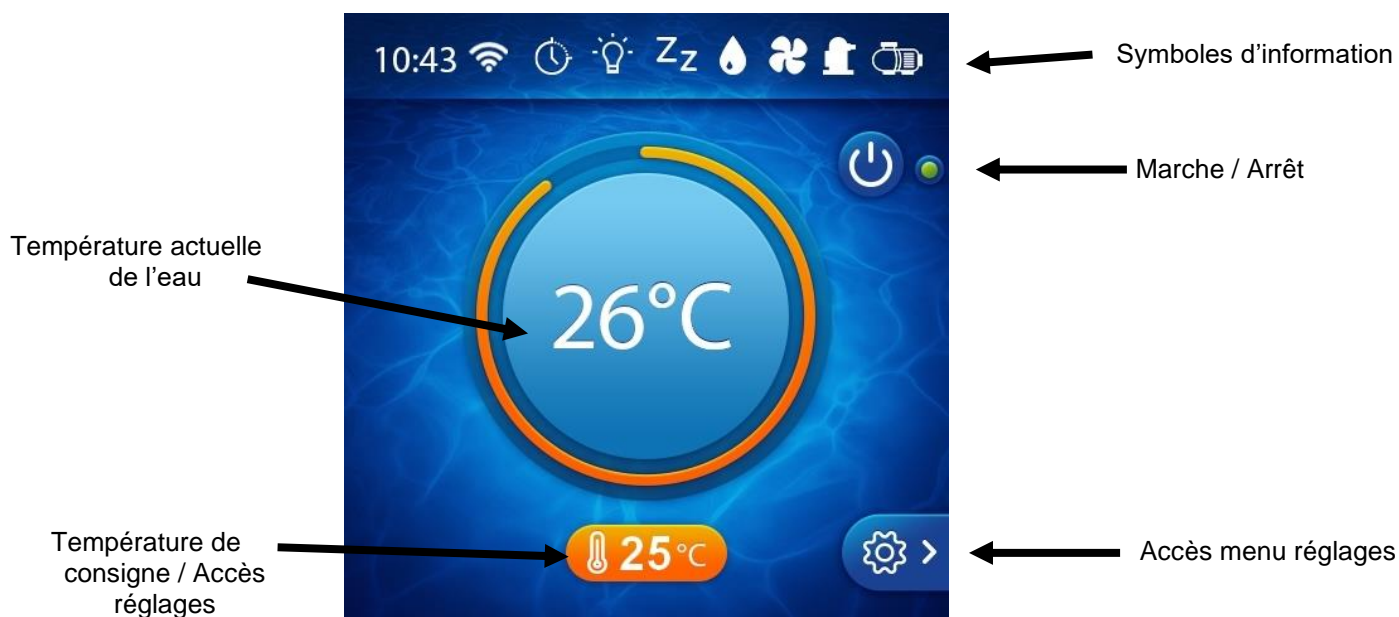

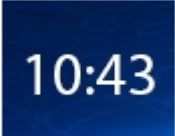

- Ouvrir les 3 vannes du By-pass.
- Fermer à moitié la vanne de réglage.
- Démarrer la pompe du système de filtration.
- Mettre la pompe à chaleur sous tension et démarrer-la en plaçant l'interrupteur de marche/arrêt sur « I » (marche).
- Vérifier que la machine démarre et s'arrête bien en même temps que le circuit de filtration : en cas de non détection d'eau dans la machine, l'afficheur indique « FLO ».
- La machine se met en route après une temporisation de quelques minutes.
- Régler la température (chapitre « Régulation »).
- Régler le débit d'eau (chapitre « Réglage du débit d'eau »).
- Au bout de quelques minutes (temps de chauffe du circuit) vous pouvez régler le débit d'eau comme (Chapitre « Réglage du débit d'eau »). Après cela, mettre en place la bâche et laisser la pompe à chaleur fonctionner plusieurs jours (pompe de filtration en « marche forcée », jusqu'à ce que l'eau atteigne la température désirée.

Régulation (contrôleur électronique Tactile)



Liste des symboles d'information (activés lorsqu'ils sont en surbrillance) :



	: heure		: Débit d'eau
	: Wifi		: Ventilateur
	: Timer		: Compresseur
	: Mode de fonctionnement		: Pompe de filtration
	: Machine en Stand By		

Les différents modes de fonctionnement :



: mode Eco-Silence, le plus économique et silencieux



: Mode Smart, le plus intelligent, il s'adapte à vos besoins et à l'environnement



: Mode Boost, toute la puissance maximum de la machine

Écran principal

Sur l'écran principal, il est possible de modifier rapidement la consigne en tournant autour du cercle central :



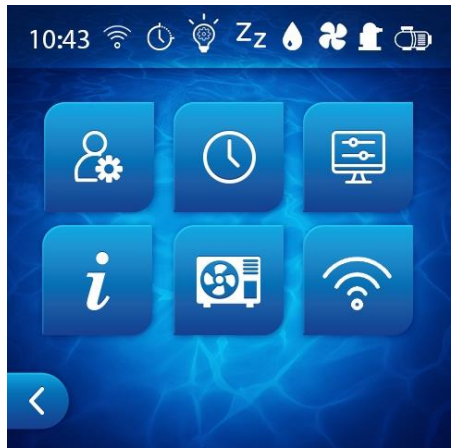

Menu réglages



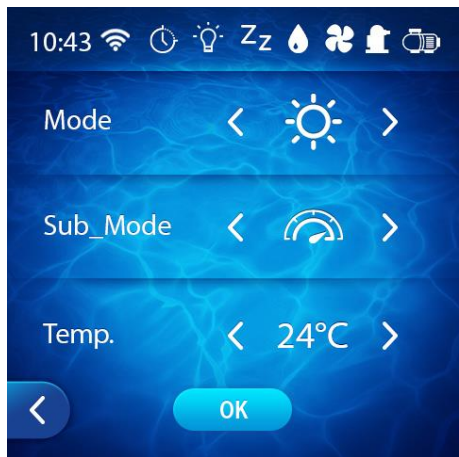

- 
 Réglages utilisateur



Modes « principaux » :

-  Chauffage
-  Refroidissement
-  Automatique (chauffage et refroidissement)

Modes « secondaires »

-  Boost (variation de vitesse avec priorité à la puissance)
Privilégier ce mode pour la montée en température
-  Smart (variation de vitesse)
Privilégier ce mode pour le maintien de température
-  Eco-silent (variation de vitesse avec priorité au niveau sonore)
Privilégier ce mode en cas de problématique de bruit

Temp. :

Permet de régler la température de consigne de l'eau

-  Réglages horloge et plages horaires

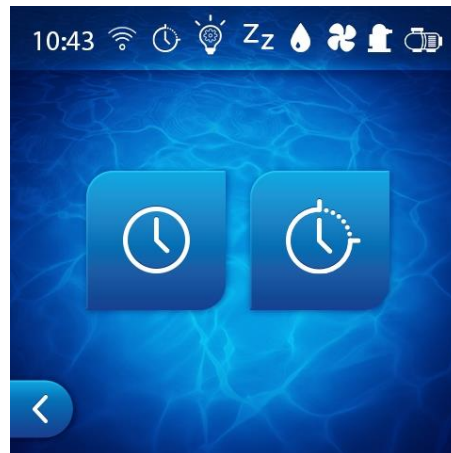

-  Réglage de l'heure

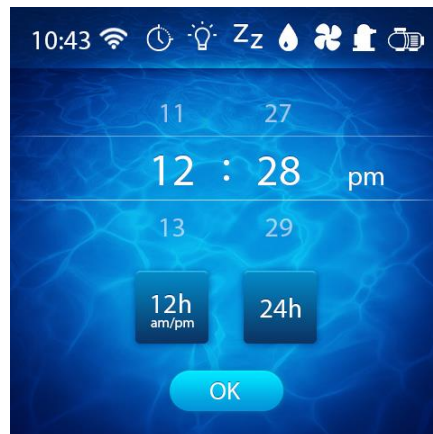

-  Réglage des plages horaires de fonctionnements (si option activée)

Ce réglage est désactivé par défaut car inutile dans le cas d'une utilisation avec une horloge sur la pompe de filtration.

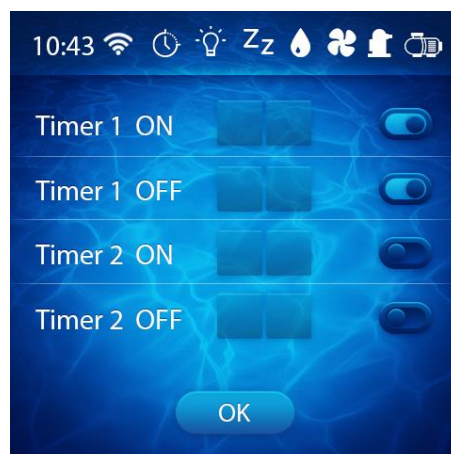

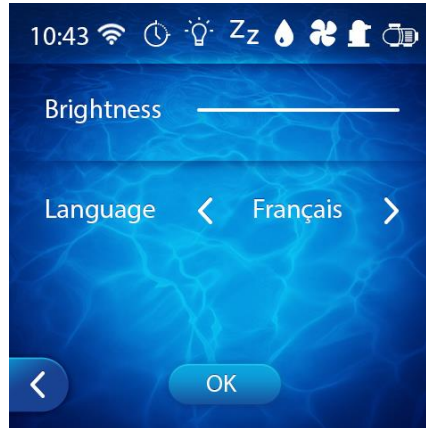

-  Réglages écran

Luminosité et langues des messages d'erreur.

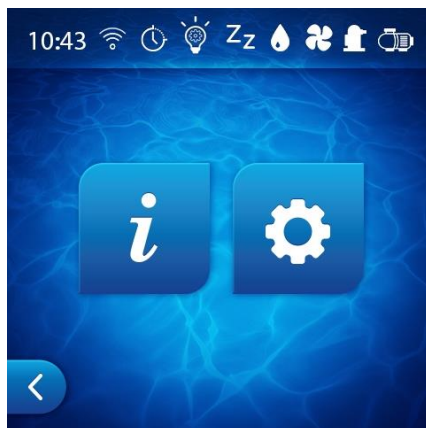

-  Informations



-  Informations écran

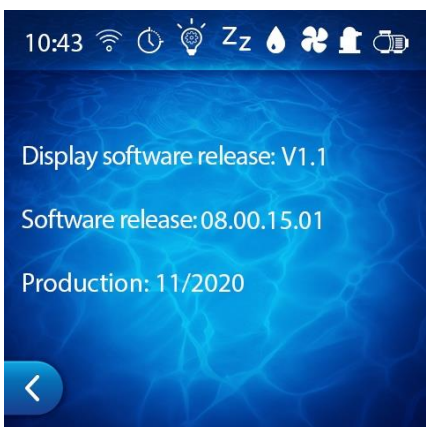

Réglages internes pompe à chaleur

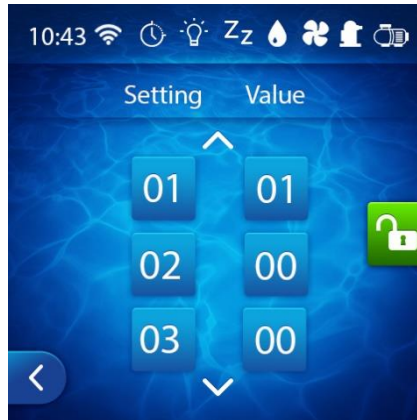

Informations pompe à chaleur

Températures entrée/sortie eau → 22°C / 28°C

Températures entrée/sortie compresseur → 30°C / 45°C

Température extérieure ← 22°C

Température évaporateur ← 22°C



Connexion Wifi

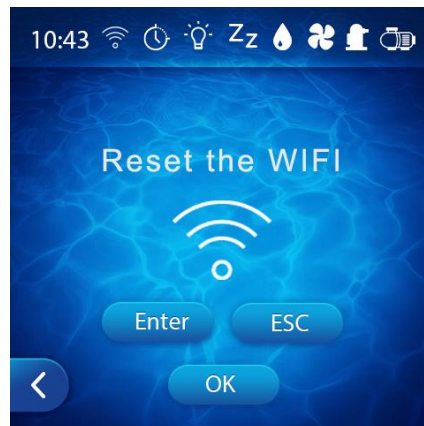

Permet de connecter votre pompe à chaleur à votre réseau wifi et de contrôler votre PAC à distance. Flasher le QR code à droite puis visionner la vidéo pour l'appairage de votre PAC, ou sinon suivez les instructions ci-après.

Téléchargement de l'application wifi

Télécharger l'application suivante :



Smart Life - Smart Living sur le store (Google ou Apple) :



Apple



Android

Se créer un compte dans l'application et se connecter dessus.

Ajouter la pompe à chaleur, pour cela :

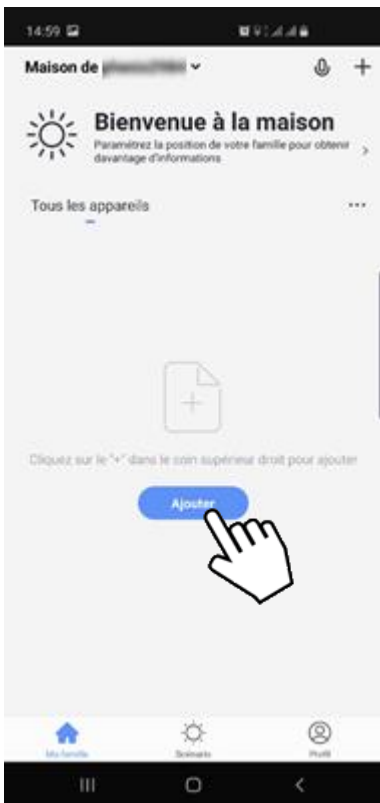

Appuyer sur « ajouter »

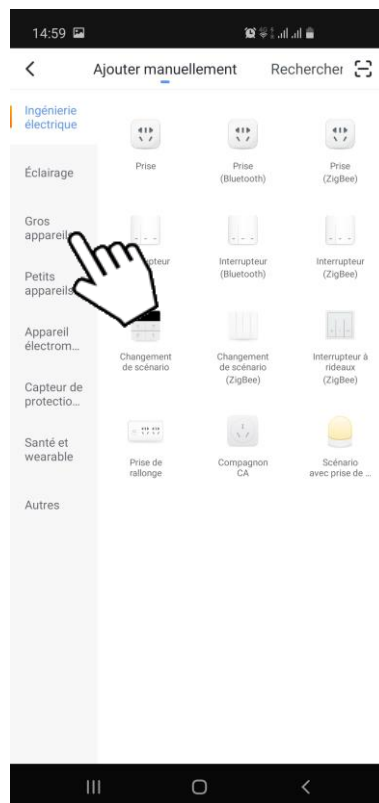

Choisir « gros appareils »

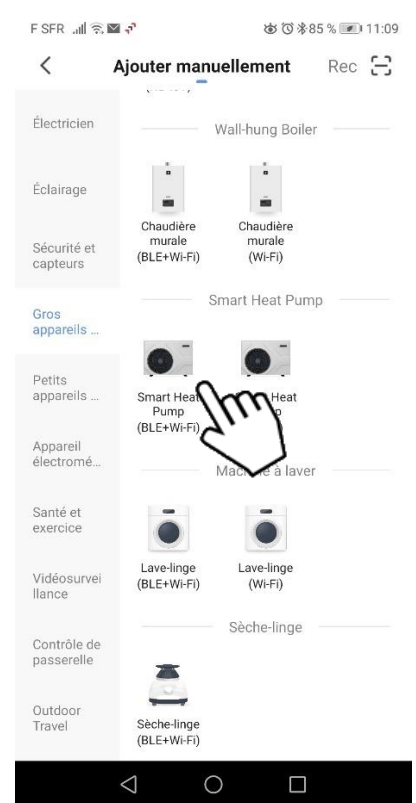

Choisir « Smart Heat Pump (BLE +Wifi) »

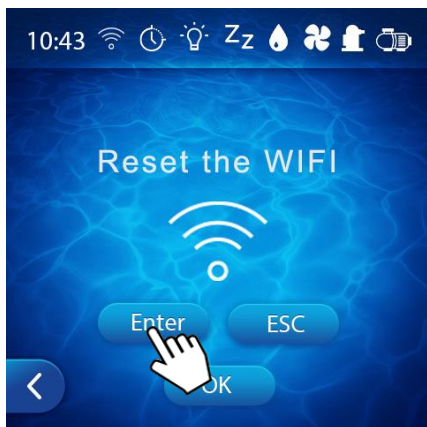

Appuyer sur le bouton ENTER du menu Wifi de l'écran de la PAC

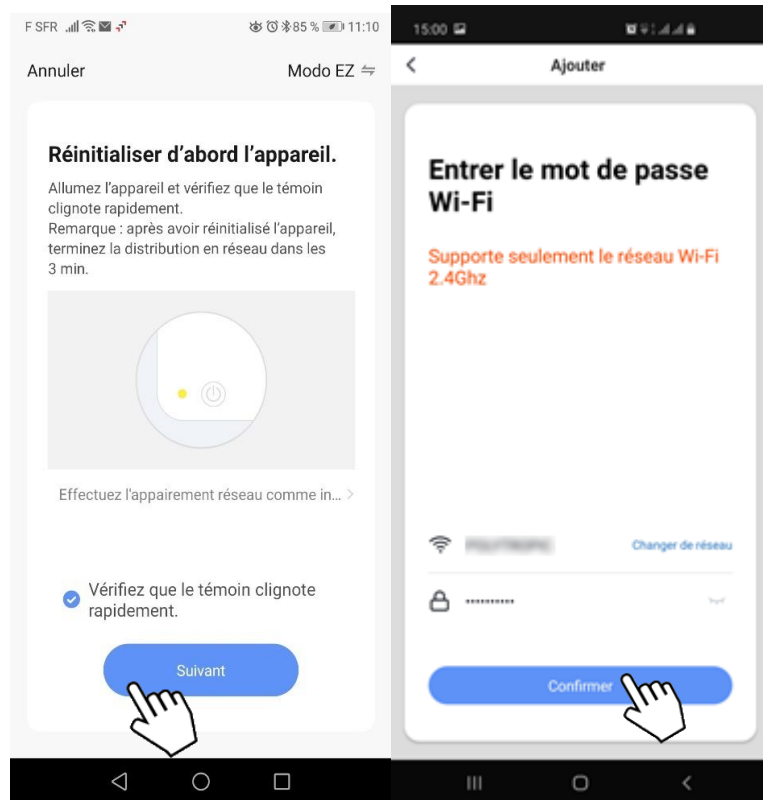

Appuyer sur le bouton suivant de l'APP.

Indiquer le nom du réseau WiFi et le mot de passe du réseau WiFi puis sur le bouton confirmer de l'APP

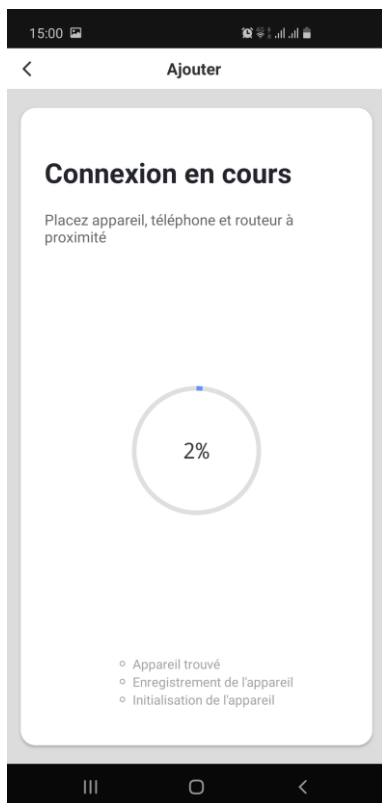

Attendre la fin du décompte



La pompe à chaleur est connectée

Tableau des différents messages d'erreur

Affichage	Signification	Vérification	Solution en cas de non résolution	
FLO	Manque de débit d'eau	<ul style="list-style-type: none"> - Vérifier le débit d'eau dans la machine. - Vérifier l'encrassement du filtre. - Vérifier le réglage by-pass. - Vérifier le sens de passage de l'eau dans la machine (entrée en bas, sortie en haut) 	Contacter Votre revendeur	
AL10 / AL11	Erreur HP			
AL15 / AL16	Trop grande différence de température entrée/sortie d'eau			
AL18	Temp. Sortie comp.. Trop haute			
AL17	Protection température trop basse en refroidissement			
AL7 / AL8	Erreur de communication.	Vérifier les branchements entre l'afficheur et la carte électronique dans la machine.		
AL3	Erreur de sonde (entrée d'eau)	Vérifier le branchement correct de la sonde incriminée.		
AL4	Erreur de sonde (sortie d'eau)			
AL5	Erreur de sonde (évap.)			
AL1	Erreur de sonde (sortie comp.)			
AL2	Erreur de sonde (entrée comp.)			
AL6	Erreur de sonde (ambiance)			
AL9	Erreur ventilateur			Vérifier les branchements ventilateur.
AL14	Température trop basse	La température extérieure est < à -15°C		Attendre que la température soit plus élevée.
AL19 / AL20	Problème d'alimentation électrique	Faire vérifier l'installation par un technicien compétent.		Contacter Votre revendeur
AL21 / AL22 / AL23 / AL24 / AL25	Problème électronique/surchauffe	Eteindre l'alimentation de l'appareil pendant 5 à 10 minutes, vérifier qu'il soit correctement ventilé et que le débit d'air ne soit pas bloqué ou ralenti. Remettre la machine sous tension.		

Réglage du débit d'eau

Pour optimiser la performance de chauffage et l'économie d'énergie, il convient de régler le débit d'eau qui passe dans la pompe à chaleur.

Le réglage doit être effectué en fonction de l'indication donnée par le manomètre de réglage. Le réglage se fait en fermant ou en ouvrant la vanne de réglage du by-pass.

Pour augmenter la pression sur le manomètre de façade : il faut faire passer moins d'eau dans la pompe à chaleur :

Ouvrir la vanne de réglage de by-pass.

Pour diminuer la pression sur le manomètre de façade : il faut faire passer plus d'eau dans la pompe à chaleur :

Fermer la vanne de réglage de by-pass.

En fonctionnement normal, les vannes d'entrée et de sortie doivent être complètement ouvertes.

Pression normale

Le débit d'eau dans la pompe à chaleur et la pression de fluide dans la machine sont très liés.

La valeur donnée à titre indicatif pour le débit est de 5 à 7m³/h soit environ 100l/min pour obtenir une puissance de chauffage maximale de la pompe à chaleur.

Le réglage idéal est obtenu lorsque l'aiguille du manomètre (en fonctionnement chauffage en mode boost ou Hi) indique une température en °C supérieure de 10 à 15°C à la température de l'eau de la piscine actuelle.

Attention, la pompe à chaleur doit fonctionner pendant plusieurs minutes avant que cette pression se stabilise au manomètre.

Exemple : L'eau de la piscine est à 20°C, la pompe à chaleur est démarrée depuis 5 minutes, et l'aiguille du manomètre de pression indique 20 bars / 280 PSI / 32 °C / 90 °F.

→ 32°C – 20 °C = 12°C → le réglage est correct (entre 10 et 15°C)

Pression anormale

Si la pression du manomètre est trop haute ou trop basse, cela signifie que le débit qui passe dans la pompe à chaleur est inadapté.

Il faut donc agir en conséquence en ouvrant ou en fermant progressivement, la vanne de réglage du by-pass, pour que la pression soit dans l'intervalle préconisé.

A l'arrêt la température indiquée par l'aiguille doit indiquer une valeur proche de la température de l'eau de la piscine.

Si l'aiguille est à 0, la machine ne doit pas être utilisée (contacter votre revendeur).

Fréquence du réglage

Le débit à faire passer dans la pompe à chaleur dépend beaucoup de la température d'eau et dans une moindre mesure de la température de l'air.

Il convient donc de le régler :

Lors de la mise en service de la pompe et que l'eau est froide

- Lors de la phase de montée en température
- Lorsque la température désirée est atteinte.

Ensuite, il n'y a normalement plus à régler le débit. Il suffit simplement de vérifier de temps en temps la valeur du manomètre pour s'assurer que tout fonctionne normalement et que le débit n'a pas changé.

Hivernage

Lors de l'hivernage de la pompe à chaleur, il est indispensable de :

- Mettre la pompe à chaleur hors tension.
- Fermer les vannes amont et aval du by-pass.
- Vidanger l'échangeur pour prévenir de tout risque de dégradation dû au gel.
Pour cela il faut évacuer toute l'eau contenue dans le réservoir de l'échangeur en débranchant entrée et sortie de machine (il est conseillé de laisser les raccords débranchés)
- Couvrir la machine avec une bâche imperméable.
- Une bâche spécialement adaptée à chaque modèle de machine est disponible en option.

Qualité de l'eau (Standard)

Les standards de qualité de l'eau recommandés doivent absolument respecter les normes suivantes :

Concentration de chlore inférieure à 2,5 ppm

Niveau de pH 6,9 à 8

En cas de chloration choc, isoler la pompe à chaleur en fermant les vannes d'entrée et de sortie de la machine, puis les remettre après traitement dans leur position initiale.

TRÈS IMPORTANT: la garantie sera annulée si le niveau de concentration des produits chimiques n'est pas maintenu dans les limites mentionnées.

Ne jamais faire l'injection de produits chimiques (chlore, acide, etc.) directement dans le panier filtre de la pompe ! Il s'amorcerait alors d'une décharge hautement corrosive qui pourrait endommager l'échangeur de chaleur, et causer la perte totale de la pompe à chaleur.

Chauffage

Montée en température

Dès que vous souhaitez mettre en service votre piscine en début de saison :

- Isolez d'abord votre pompe à chaleur du circuit de filtration :
- Fermer les vannes amont et aval du by-pass.
- Ouvrir en grand la vanne de réglage.
- Procéder à toutes les opérations initiales habituelles (remplissage, traitement, lavage du filtre ...).
- Mettre la pompe de filtration en marche.
- Mettre la pompe à chaleur en marche, régler la température, ouvrir les vannes puis réglez le débit d'eau.
- Couvrir le bassin avec une couverture isotherme.
- Laisser la pompe de filtration et la pompe à chaleur fonctionner en permanence jusqu'à ce que la température désirée soit atteinte (2 jours à une semaine selon les conditions climatiques et géographiques).

Penser à régler le débit au cours de la montée en température, puis à la fin de celle-ci.

Le temps de montée en température dépend fortement de l'exposition de la piscine au vent, au soleil et à la nature de son environnement.

Maintien de la température

Une fois la température désirée atteinte, vous pouvez programmer la durée journalière de filtration selon vos habitudes (8 à 10 heures par jour minimum durant la saison). La pompe à chaleur se mettra automatiquement en marche lorsque cela sera nécessaire. Le temps minimum de fonctionnement varie en fonction de la période d'utilisation, contactez votre revendeur pour plus d'informations.

Si vous constatez que la température d'eau de la piscine diminue, alors que la machine fonctionne en permanence, augmenter le temps de fonctionnement journalier de votre filtration.

Ne pas oublier pas de mettre la couverture isotherme lorsque vous n'utilisez pas votre piscine afin de limiter la perte de température d'eau.

IMPORTANT: Une piscine sans couverture perdra 4 fois plus d'énergie qu'une piscine équivalente couverte.

La sélection d'une pompe à chaleur prend toujours en compte la présence d'une bâche, d'un volet roulant ou autre protection sur la piscine dès qu'elle n'est pas utilisée.

Maintenance (par une personne habilitée)

Avant toute maintenance, il est impératif de mettre l'appareil hors tension et d'attendre quelques minutes avant la pose des appareils de contrôle de pression, la pression et la température élevée de certaines parties du circuit frigorifique peuvent provoquer de graves brûlures.

Effectuer au moins une fois par mois les opérations suivantes :

- Nettoyage de l'évaporateur de la pompe à chaleur (avec un pinceau souple ou un jet d'eau douce).

- Ne jamais utiliser un nettoyeur haute pression.

- Vérification des raccords électriques et du raccordement à la terre.
- Resserrer toutes les vis de la machine et les borniers de raccordement électriques.
- Vérification de la présence de fluide frigorifique (à l'arrêt de la pompe à chaleur l'aiguille du manomètre doit être au-dessus de 0,5).

Effectuer au moins une fois par an les opérations suivantes :

- Contrôle des réglages.
- Vérification des raccords électriques et du raccordement à la terre.
- Vérifier l'encrassement du condenseur (échangeur), si besoin, le laver à contre-courant avec un jet d'eau.
- Pour le nettoyage éventuel de la carrosserie, utiliser un savon doux et de l'eau.

Ne jamais utiliser de solvants.

Après-vente

En cas de problème technique sur une pompe à chaleur piscine Polytropic, la procédure à suivre est la suivante:

- Noter les informations indispensables au SAV :
- Numéro de série de la machine.
- Valeur de la pression sur le manomètre à l'arrêt.
- Valeur de la pression sur le manomètre en fonctionnement.
- La position du bouton marche/arrêt et s'il est allumé.
- Les informations données par l'afficheur.
- Le réglage de la valeur de consigne.
- Si le ventilateur fonctionne ou non.
- Quelles sont les positions des vannes du by-pass.
- Contacter votre revendeur et lui communiquer ces informations ainsi que les dimensions de votre piscine, vos coordonnées et le défaut constaté.

Votre revendeur contactera la hotline Polytropic, lui communiquera ces informations afin de permettre le meilleur diagnostic possible.

La solution préconisée par Polytropic sera normalement mise en place dans les plus brefs délais.

IMPORTANT: Si la procédure n'est pas respectée, la garantie sera annulée.

Hotline France :	+33 (0) 4 78 56 93 96
Hotline España:	+33 (0) 4 87 64 60 01
Hotline U.K.:	+33 (0) 4 78 56 93 96
Hotline Deutschland :	+33 (0) 4 87 64 60 02

Contient des gaz à effet de serre fluorés relevant du protocole de Kyoto , dans un circuit hermétiquement scellé :

- R32: 100% CH2F2



En fin de vie de l'appareil, celui-ci doit être impérativement confié à un professionnel compétent (frigoriste) afin de procéder à son démantèlement conformément aux lois en vigueur (récupération du gaz réfrigérant, des matériaux métalliques recyclables, ...)



POLYTROPIC

Swimming pool heat pump

Instructions handbook

Inverter



Summary

<u>Warning</u>	24
Handbook symbols	24
<u>Authorized persons</u>	24
Product delivery and general conditions of use	24
Storage, shipping and packing	25
Standards	25
<u>Installation</u>	26
Installation conditions.....	26
Hydraulic connections.....	27
Electrical connections	27
Heating priority.....	28
Automation	28
<u>Utilization</u>	29
Water connection	29
Regulation (digital controller)	30
Water flow setting	39
Winter setting.....	39
<u>Water quality</u>	40
<u>Heating</u>	40
Temperature rise phase.....	40
Maintaining the temperature	40
<u>Maintenance (by a qualified technician)</u>	40
<u>After Sales Technical Service</u>	41

Warning

You must read this handbook before using the appliance.

Handbook symbols

Product security

The text in a box refers to a product safety instruction.

User safety



This symbol associated with any text in a white area characterizes a critical instruction for user safety.

Authorized persons

Installation, utilization, maintenance



This appliance is not intended for use by persons (including children) with reduced physical, sensory or mental capabilities, or lack of experience and knowledge, unless they are supervised and received adequate instructions concerning use of the appliance by a person responsible for their safety.

Children should be supervised to ensure that they do not play with the appliance.

Product delivery and general conditions of use

Appliance and spare parts travel by recipient's own risks, whatever the delivery method used. If the recipient sees any damage due to transport, he must record it on the delivery note and confirm it by registered mail detailing the damage to the carrier, within the following 48 hours.

The heat pump referred to in this handbook is designed and built solely for private swimming pool use. Polytropic dissociates its responsibility if used in any other application.

This handbook is considered as a part of the pool heat pump. It must be read and adhered to before the installation and use of the appliance.

All security instructions highlighted in this manual must be strictly respected.

Before any connection is made, it is necessary to be sure that the pool heat pump is correctly sized and suitable for the pool installation.

Before any electrical connection is made, it is necessary to be sure that the power supply cable conforms to the manufacturers stated requirements.

Before proceeding with any maintenance, service or reparation work, the product must be isolated from the main electric supply terminal. Only qualified personnel should carry out these tasks.

Polytropic is released from any responsibility concerning damage caused by non-compliance to the provided instructions, errors of handing, installation or usage.

You shouldn't install the heat pump in corrosive background, close to the sea, exposed to salt fog, near a chlorine storage room or other corrosive chemicals.

This handbook can be modified without notice.

Storage, shipping and packing



Appliance must be packed and stored vertically, as specified on the packing.

A horizontal storage, even if temporary, will damage the appliance.

All damage due to incorrect packing or storage, will not be taken under warranty.

Polytropic encourages its customers to keep the heat pump packaging (paperboard pack + polystyrene + pallet) for the duration of the warranty period in case of a need to return the appliance to the factory.

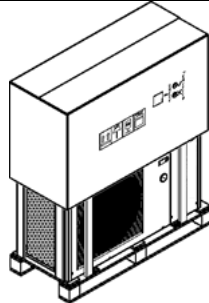

Correct packing and storage position.

Standards

CE standard conformity

Polytropic pool heat pumps meet the following standards:

- Electromagnetic compatibility: 2004/108/EC
- Safety requirements for low voltage equipment: 2006/95/EC
- Pressure Equipment: 97/23/CE
- Noise production: 200/14/CE
- Harmonized standards: NF EN 60335.1,2.40
- Electrical connections
- French standard installation reference: NF C 15 100.

Safety

Although this product contains all safety requirements, it may still present dangers such as:

Electrically controlled parts

Parts moving with automatic start-up (fan)

Cutting edges (evaporator)



In order to avoid accidents, prevent close access the appliance by children and pets. Never cover the appliance whilst in operation and never put your fingers, or other objects inside.

Never turn on the appliance with any of its panels removed.

Pressure controller

Polytropic heat pumps are provided with HP pressure controller set at 38 Bar.

Utilization limits

To ensure the heat pump has been correctly sized, Polytropic must have been previously contacted with a selection file (available on demand) in order to validate such selection.

“Inverter” range heat pump models are designed to operate from -15°C to +35°C C (5°F to 95°F) air temperature using a pool cover.

If the machine is used to work with an ambient temperature below 0°, particularly for high water temperatures, it is advised to add an electrical heater (ask your seller).

Regarding product selection that has not been validated by Polytropic and working outside the above ranges; Polytropic dissociates its responsibility regarding any lack of performance.

Before installing the heat pump, you will have checked that the impedance of your swimming pool electricity power supply shall not be more than 0.042 Ω.

Ask your electricity provider if necessary.

If the electricity provider can not adjust it, it could translate into a tension reduction on the power supply for few seconds when the heat pump starts up.



Maximum water pressure : 2 bars (29 PSI).

Installation

Installation conditions

Installation location



The pool heat pump must be installed outdoors with a distance greater than 2 m from the Pool according to laws in force (NF C 15 100).

Install the pool heat pump on a flat, horizontal, and stable surface. (Concrete base would be ideal).

Maintain at least 1 m (40") / minimum 30 cm (12") of space on the rear (evaporator air inlet) and minimum 3 m (120") on the outlet side of the fan on a completely free space.

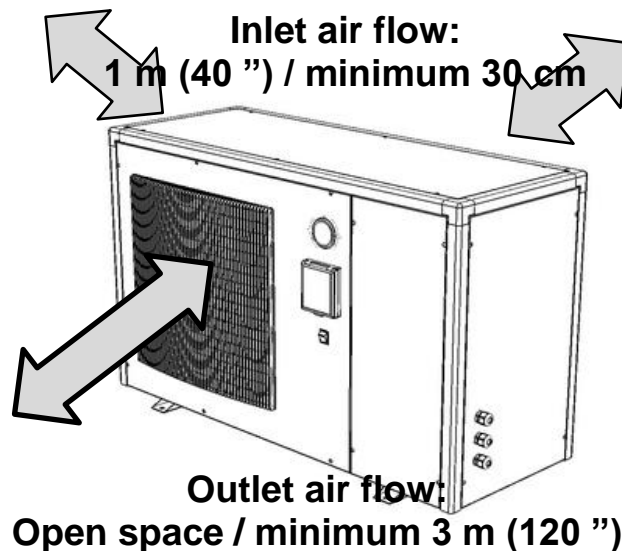

Make sure that the discharged air will not be sucked back into the evaporator again.

Provide enough space to allow access to temperature controller.

To improve your installation

Avoid directing the flow of ventilated air towards a noise sensitive area (room window for example), or a space where people normally gather (the discharged air will be cold)

Avoid positioning the pool heat pump on a surface that can transmit vibrations.

Try to avoid placing the appliance under a tree or exposed to water or mud, which would be likely to complicate performance and maintenance.

For best performance the water pipes from the heat pump to the pool should be insulated, especially if the heat pump is far away from the swimming pool.

Hydraulic connections

The heat pump should be connected to a filtration circuit through a by-pass who consists of 3 valves.

It is imperative that the by-pass is placed after the pump and the filter.

These valves allow to regulate the water flow which passes through the heat pump and to isolate the heat pump completely for any maintenance work, without cutting the filtration flow.

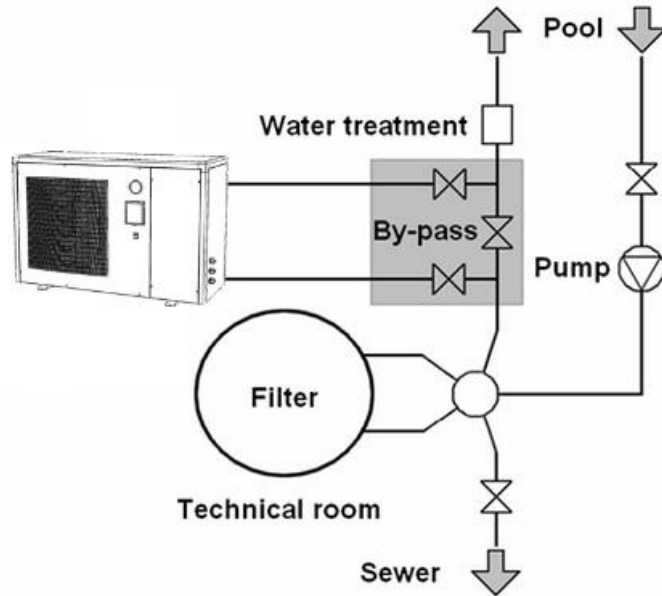

If your installation is equipped with water treatment devices (chlorine, bromine feeder, salt water chlorine generator, others) the by-pass must be installed before the water treatment devices, with a non-return check valve between the by-pass and water treatment devices.

Water inlet and outlet are designed to be connected to rigid pressure PVC tube (for swimming pool) Ø50 mm, directly glued to the half union connectors provided.

Inlet water tube must be connected to connection labeled:



Outlet water tube must be connected to connection labeled:

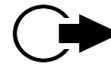

Water tubes must be fixed on the floor or the walls, so the heat pump will not support the weight of the water inside the plumbing.

Do not use a clamp or other tool to screw the connections, hand screwing is sufficient.

Electrical connections

Electric supply voltage and current values must correspond to the ones indicated on the heat pump.

Connection cables must be sized according to the appliance power and installation requirements.

Model	Power supply	Head of line protection	Maximum cable length* with diameter:			
			2,5 mm ²	4 mm ²	6 mm ²	10 mm ²
XXS / XS	3G 230 V	10 A	34 m	54 m	80 m	135 m
S / S+	3G 230 V	16 A	25 m	35 m	45 m	80 m
M / XM	3G 230 V	20 A	-	30 m	40 m	70 m
L	3G 230 V	25 A	-	-	28 m	48 m
L+	3G 230 V	32 A	-	-	-	38 m
L / L+ Tri	5G 400 V	3 x 16 A	100 m	150 m	200 m	300 m

*Maximum cable length between heat pump and head of line protection (C curve current protection)

It is recommended to use wire terminal for better electrical contact between wire and power supply terminal.

 These data are only indicative, you must ask an electrician to determine the exact data for your pool installation.
Power supply must be equipped with grounding and 30 mA differential protection.

A wall mounting box, specially build for each model is available as an option. It contains head of line D-curve protection and differential.

Power supply connector:

- L : Line
- N : Neutral
- ⊥ : Ground
- P1 : Filtration pump relay neutral (option)
- P2 : Filtration pump relay line (option)

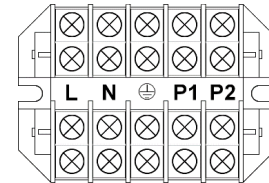

For three phases connections, L1 / L2 / L3 are used for phases.

 Use the cable glands and grommets provided inside the heat pump to route cables.
Since this machine is installed outdoors, connections must be made with a polychloroprene cable or with standard cables routed in protective conduit.
The electrical cables must be buried in pliable electrical conduit (red) at a depth of 50 cm (85 cm under a roadway or path). When an underground cable conduit crosses another cable or other utility (water, gas...), they must be separated by a distance of at least 20 cm (8").
Heat pump power supply must be protected by a system in conformity with local laws.

Heating priority

It is possible to connect the water filtration pump to the heat pump, in order to start the filtration pump if the water is not at desired temperature.

To connect the heating priority you need a normally open relay (contactor) with 230V AC coil.

Wiring connections:

- Connect the relay coil (A1 and A2) with the terminals P1 and P2 of the heat pump
- Connect the relay in and out of the normally open contact in parallel with the relay of the filtration pump timer

Wiring diagram:

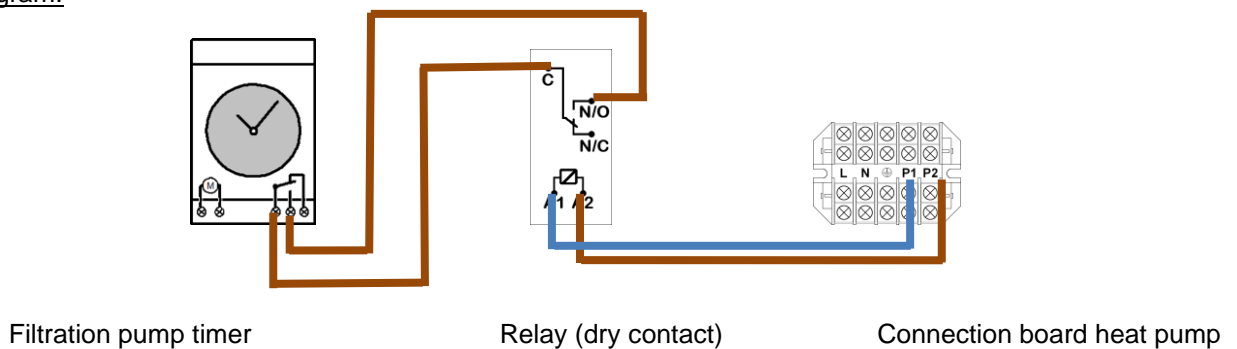

Parameter to confirm heating priority:

Check if the setting of heating priority (parameter #9) is set to 2.
If not, please contact our hotline.

Automation

You have a very low voltage terminal block to which you can connect your home automation. This is an ON / OFF dry contact. Remove the existing bridge. When your home automation opens this contact, the machine stops and displays the message: No flow.

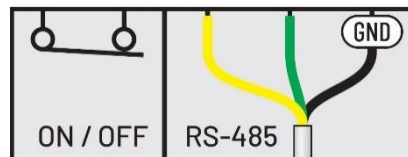

Utilization

Water connection

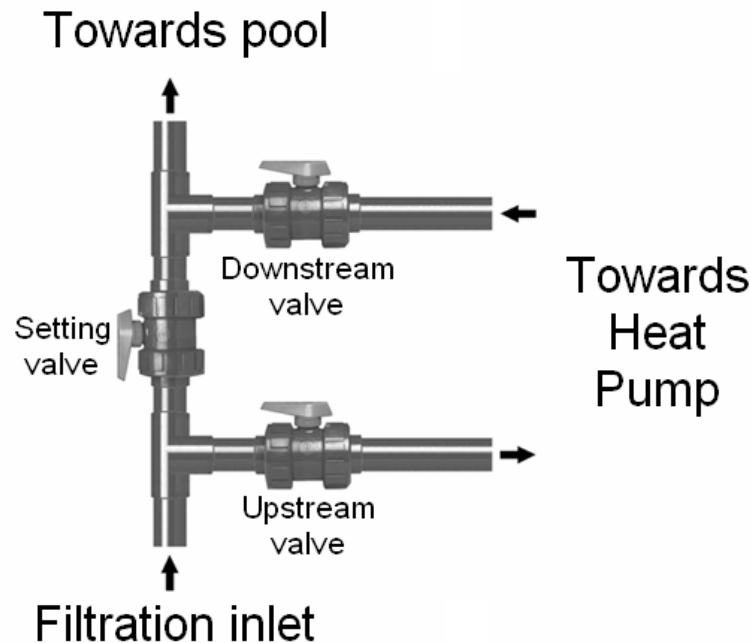

By-pass diagram

After having connected the heat pump to the pool water circuit system through a suitable by-pass and having made the electrical connections by a qualified engineer, please verify the following points:

- Appliance is in a horizontal position and on a solid ground.
- Water circuit is primed (full of water): no air inside the tubes or the heat pump tank.
- Water circuit is well connected (no leaks and no chance of injury due to badly fitted hydraulic couplings).
- Electrical circuit is well connected (all cables tightened correctly at terminals and intermediate circuit breaker), insulated and earthed correctly.
- The installation requirements described previously are strictly adhered to.
- Ambient temperature is between :
 - -15 and + 35°C
- Water temperature is between 15 and 30°C (50°F and 86°F).

You can then start up your machine. Follow the instructions below in the given order each time you start up the pool heat pump, especially at the beginning of the swim season:

- Open the three by-pass valves and then half close the settings valve
- Start the pool pump
- Turn on the pool heat pump with the on/off switch (turn it to « I »).
- Check the machine to make sure that it starts only together with the filtration pump: If the filtration pump is not working, the “flow” LED will stop lighting.
- The pool heat pump will work after a delay of few minutes.
- Set regulation (Chapter «Regulation»).
- Set heating (Chapter «Heating»).
- After a few minutes (time for circuit to heat itself) you can regulate water flow as explained hereafter (Chapter “Water flow regulation”)





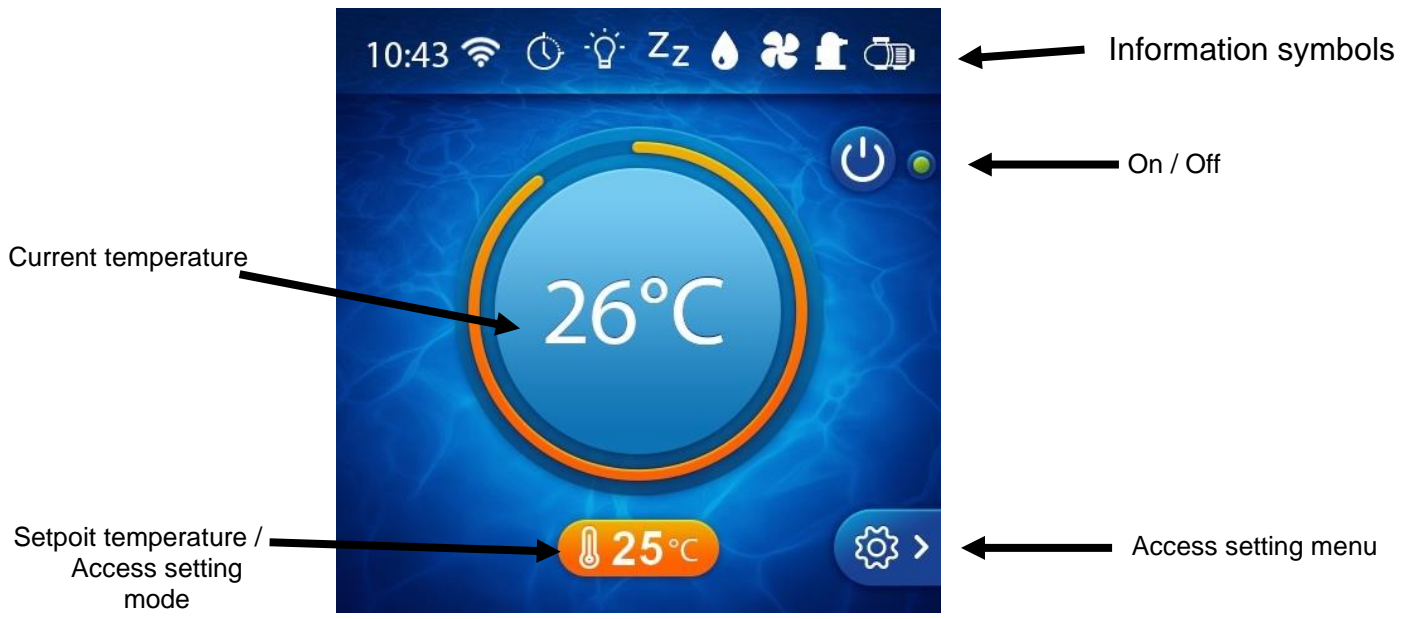

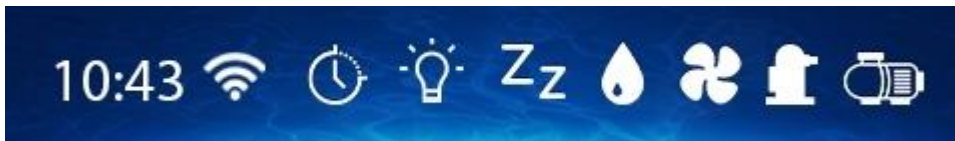

After these operations, you must put your pool cover on the swimming pool and let the heat pump work for few days in order for the water temperature to increase to the desired temperature.

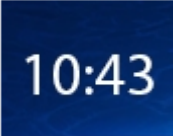
Regulation (digital controller)



List of information symbols (activated when highlighted):



- | | | | |
|---|-----------------------|---|-------------------|
|  | : hour |  | : Water flow |
|  | : Wifi |  | : Fan |
|  | : Timer |  | : Compressor |
|  | : Operating mode |  | : Filtration pump |
|  | : Machine in Stand By | | |

The different operating modes:



: Eco-Silence mode, the most economical and silent



: Smart mode, the most intelligent, it adapts to your needs and the environment



: Boost mode, all the maximum power of the machine

Main Screen

On the main screen, it is possible to quickly change the setpoint by turning around the central circle:





Settings Menu



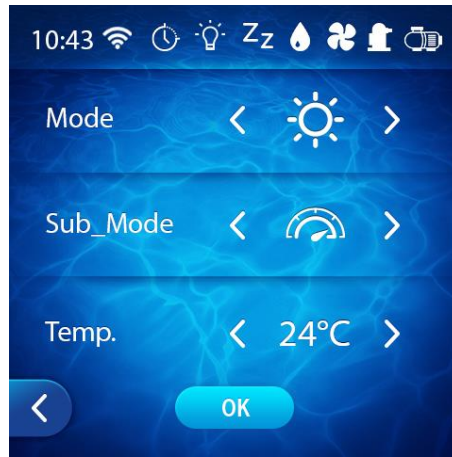

-  User settings



Main Modes :

-  Heating
-  Cooling
-  Auto (heating and cooling)

Secondary modes:

-  Boost (speed change with priority to power)
Choose this mode for heating the pool at the beginning of the season.
-  Smart (full speed control)
Choose this mode for maintain the temperature during season
-  Eco-silent (speed change with priority to noise level)
Choose this mode if noise is a problem

Temp. :

Adjusts the set water temperature

-  Setting Time and Timers

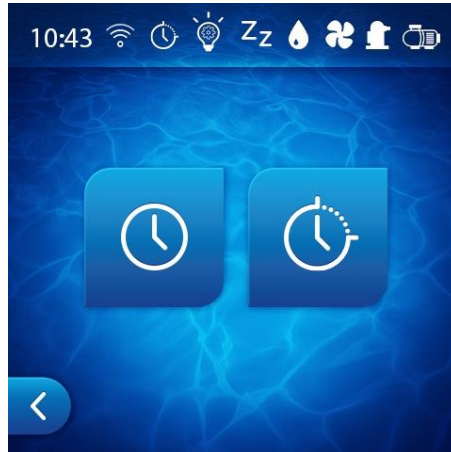

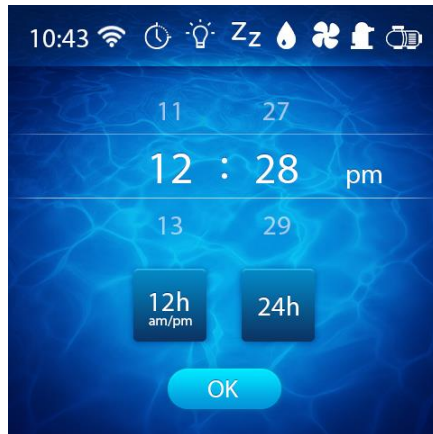

-  - Set time

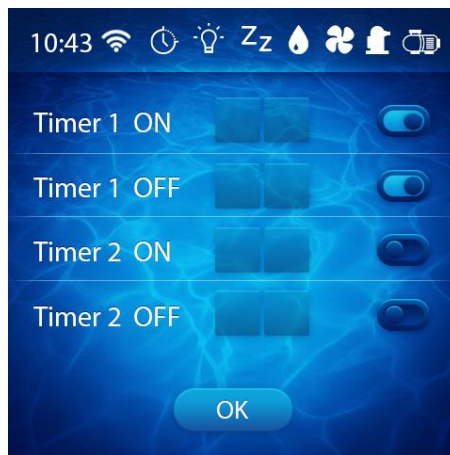

-  - Adjustment of operating timer slots (if option enabled)

This setting is disabled by default because it is unnecessary when used with a clock on the filtration pump.



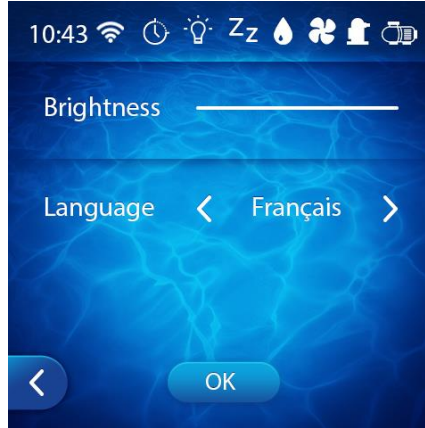

-  Screen setting

Luminosity and error messages language.

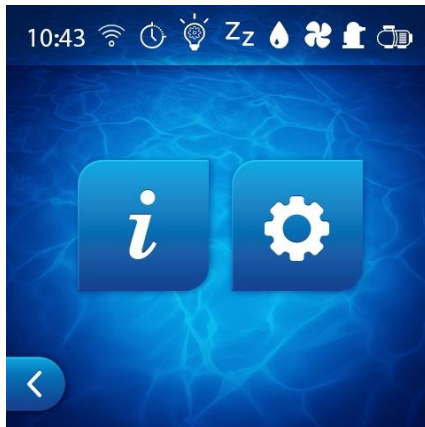

-  Informations



-  Informations screen

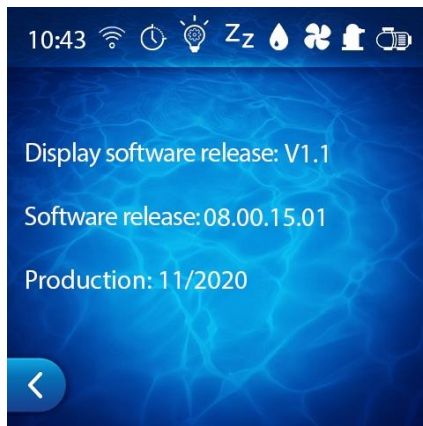



- Internal heat pump settings

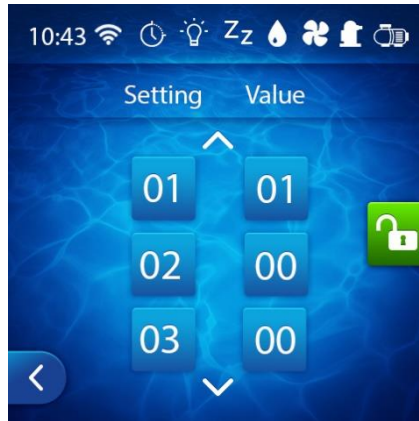

• Heat pump information

Water In/ut temperature

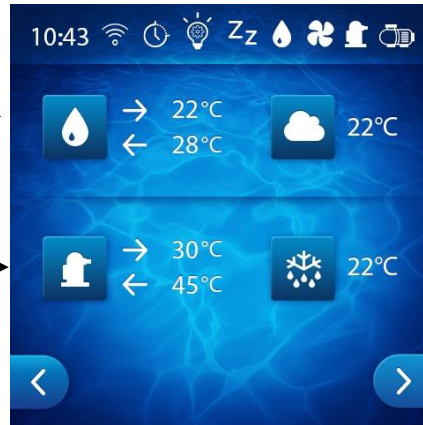

Outdoor temperature



Compressor IN/OUT temperature



Evaporator temperature



• Connexion Wifi

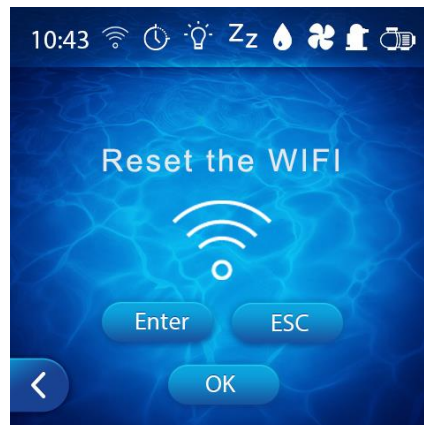

Allows you to connect your heat pump to your wifi network and to control your heat pump remotely. Flash the QR code on the right then watch the video for pairing your heat pump, or otherwise follow the instructions below.

Downloading the wifi application

Download the following application:



Smart Life - Smart Living on the store (Google or Apple) :



Apple



Android

Create an account and login in.

Then add the heat pump as followed:

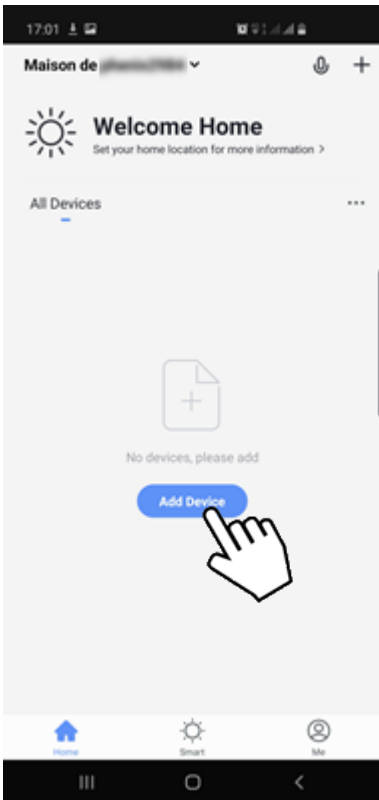

Press « Add device »

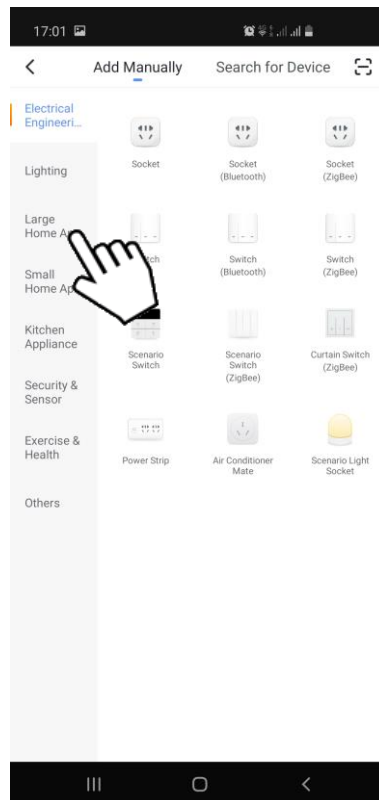

Choose « large home app. »

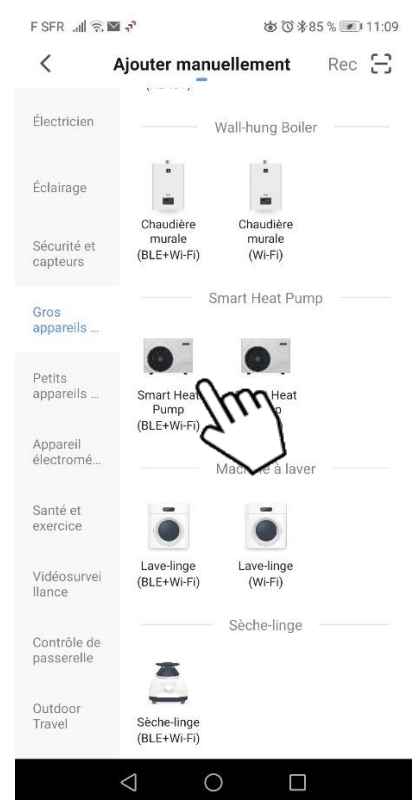

Choose « Smart Heat Pump (BLE +Wifi) »

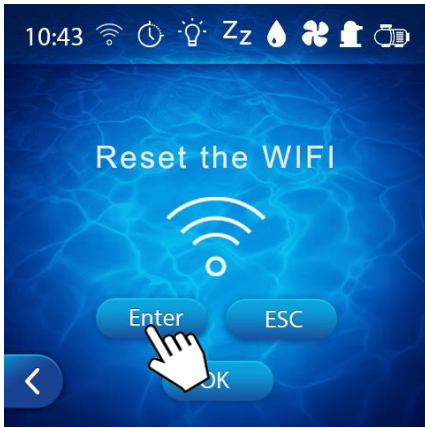

Press the button **ENTER** on the wifi heat pump display

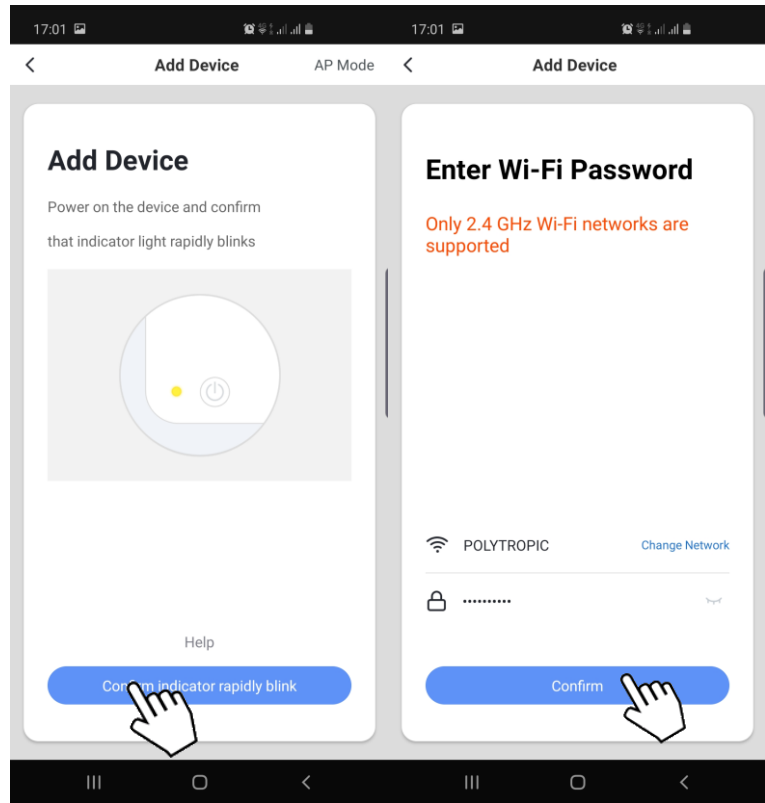

Press the button in the APP

Enter Wi-Fi network name and password, then press the button in the APP.

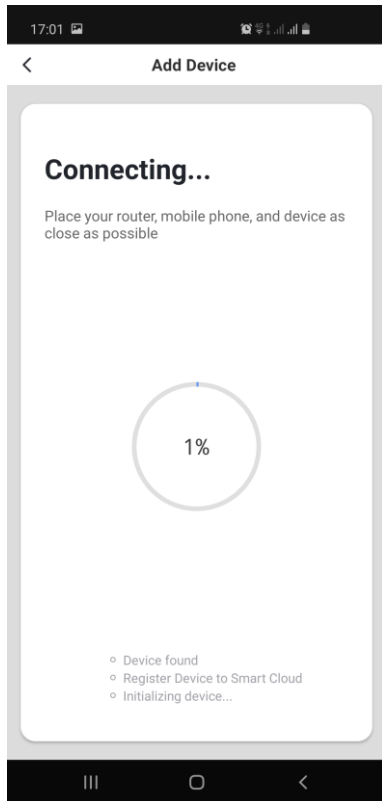

Wait for the count-down



Heat pump is connected

Controller state table

Screen	Explanation	Check	Solution (if no reset)	
St-by	Stand-by	-	-	
FLO	No water flow or the flow switch doesn't detect the water flow	<ul style="list-style-type: none"> - Check if filtration pump is working. - Check by-pass setting. - Check water flow switch position. 	Evaporator temperature	
AL10 / AL11 Compressor IN/OUT	HP error →			
AL15 / AL16 temperature	Too much temperature difference between water in and water out.			
AL18	Comp. Out temp. Too high			
AL17	Low temp protection in cooling mode			
AL7 / AL8	Communication error			Check electrical connection between controller and electronic card inside the machine.
AL3	Probe error (Water in)	Check probe connection.		
AL4	Probe error (Water out)			
AL5	Probe error (coil.)			
AL1	Probe error (comp. out)			
AL2	Probe error (comp. in)			
AL6	Probe error (ambiance)			
AL9	Fan error	Check fan connection.		
AL14	Outdoor temperature too low	Outdoor temp is below -15°C	Wait for the outdoor temperature to increase.	
AL19 / AL20	Power supply problem	Ask an electrician specialist to check power supply.	Contact your seller	
AL21 / AL22 / AL23 / AL24 / AL25	Electronic/overheating protection	Stop the power supply for 5 to 10 minutes, check that air flow is not blocked, turn ON power supply		

Water flow setting

To optimize the performance of the heating process, it is advisable to regulate the water flow through the pool heat pump.

The adjustment must be carried out according to the indication given by the pressure gauge. The setting is modified by opening or closing the setting valve of the by-pass.

To increase the pressure on the manometer (pressure gauge), the water flow passing through the heat pump must decrease:

Open the setting valve.

To decrease the pressure on the manometer (pressure gauge), the water flow passing through the heat pump must increase:

Close the setting valve.

For a normal working performance, inlet and outlet valves must be completely open.

Normal pressure

Pressure inside the refrigerant circuit of the heat pump and the water flow influence each other.

To work correctly, a water flow of 5 to 7 m³/h (100 l/min) should be maintained for maximum heat transfer.

Ideal by-pass setting is obtained when the manometer needle indicates (when working in heating boost Hi mode for several minutes) a temperature between 10 to 15°C higher than the swimming pool water temperature.

Warning: The Heat pump needs to operate for few minutes before the internal pressure stabilizes

Example : Swimming pool water is at 20°C, heat pump is working for 5 minutes in heating boost (Hi) mode, and the needle indicates 20 bars / 280 PSI / 32 °C / 90 °F.

→ 32°C – 20 °C = 12°C → by-pass setting is correct (between 10 and 15°C)

Abnormal pressure

If the pressure is too high or too low, it indicates that the water flow circulating inside the heat pump is not correct.

You need to adjust the water flow by opening or closing the by-pass valve. Open little by little if the pressure is too low and close it little by little if the pressure is too high until it remains stable in the correct area.

When heat pump is stopped the temperature indicated by the needle should be close to water temperature.

If the value is 0, don't start the machine (contact your seller).

Frequency of settings

The optimum water flow through the pool heat pump depends mainly on the water temperature and to a lesser extent on the ambient air temperature.

Ideally the settings should be done:

- When the pool heat pump is turned on and water is cold.
- When the pool temperature is increasing.
- When the desired water temperature is reached.

Thereafter the flow does not need to be regulated any further. Simply check the pressure once in a while to ensure that the pool heat pump is working normally and that the water flow hasn't changed.

Winter setting

When you are winterizing your pool system, you must:

- Turn the pool heat pump off
- Close downstream and upstream valves of the by-pass system.
- Drain the exchanger to prevent any risk of freezing.
- Open completely the downstream and upstream valves to empty the heat exchanger tank before closing them.
- Cover the heat pump with a water-proof cover.

A special cover designed for each heat pump model can be provided as an option.

Water quality

The water quality must be within the following limits

Chlorine concentration less than 2.5 ppm

pH level from 6.9 to 8

In case of strong shock treatment, isolate the appliance using the downstream and upstream valves of the by-pass system. Once the treatment has finished, set the by-pass valves to their initial position prior to the treatment.

VERY IMPORTANT: the warranty will be invalidated if chemical concentration levels are not maintained within the limits mentioned.

Never make the injection of chemicals (chlorine, acid, etc.) directly in the filtration pump strainer.

It could be a highly corrosive product that would irreversibly destroy your appliance.

Heating

Temperature rise phase

As soon as you wish to re-start your swimming pool at the beginning of the season:

- Isolate your heat pump from the filtration circuit:
- Close downstream and upstream by-pass valves.
- Open setting valve.
- Then proceed with all the usual initial operations (water filling, back-wash of the filter...,
- Turn the filtration pump on.
- Turn pool heat pump on, set temperature, set water flow, open the by pass valves.
- Cover the pool with solar cover or other.
- Leave the pool system and pool heat pump working permanently until the pool has reached the required temperature (it will take approximately 36 hours to 1 week).

Don't forget to set the water flow and required temperatures.

The time for the pool temperature to increase depends on the exposure of swimming pool to wind, sun and the pool environment as well as the heat pump size.

Maintaining the temperature

Once the set temperature is reached, you may reduce the filtration period according to the temperature requirements (8 to 10 hours a day minimum during the summer). The heat pump will re-start automatically when necessary.

The minimum working time depends of the season; contact your distributor for more information.

If the temperature decreases and the machine work every time the filtration pump is on: increase the filtration time.

A thermal pool cover is very important in order to avoid unnecessary heat loss.

IMPORTANT: An uncovered pool will lose 4 times more heat than a covered pool.

The heat pump working is calculated for a covered swimming pool.

Maintenance (by a qualified technician)

Before any maintenance operation, the heat pump must be completely stopped for few minutes before connecting pressure controllers. This is because high pressure and temperature inside the heat pump could be harmful.

Please check the following on a monthly basis:

- Check and clean the evaporator (with a soft brush or water jet).

Do not use high pressure cleaner.

- Check all electrical and ground connections.
- Check that all electrical connections and terminals are securely connected.
- Check gas pressure (when heat pump is stopped, manometer must indicate a pressure higher than 0.5)

Please check the following points yearly:

- Check settings.
- Check securities.
- Check all electrical connections and ground.
- Check condenser cleanliness.
- Use soft soap and water to clean the heat pump casing.

Do not use solvents.

After Sales Technical Service

In case of technical problems regarding any of the Polytropic heat pumps, the following measures should be taken:

Provide to the technical service the following essential information:

Serial number of the machine

Manometer value when machine is stopped

Manometer value when machine is working

The position of ON/OFF button and if it is lit or not

The value and pictograms displayed on digital controller.

The value of programmed settings

If fan is working or not

Position of the by-pass valves

Contact your dealer and pass on this information together with the dimensions of the swimming pool, your personal details (address, telephone number) and the description of the failure.

If this procedure is respected, the Polytropic technician will be able to make as accurate diagnostic of the failure.

The recommended solution made by Polytropic will be implemented briefly after that.

IMPORTANT: If this measure is not followed, warranty will be cancelled.
--

Hotline France : +33 (0) 4 78 56 93 96

Hotline España: +33 (0) 4 87 64 60 01

Hotline U.K.: +33 (0) 4 78 56 93 96

Hotline Deutschland : +33 (0) 4 87 64 60 02

Contains fluorinated greenhouse gases covered by the Kyoto protocol in a hermetically sealed circuit:

- R32: 100% CH₂F₂



At the end of product lifetime, it must imperatively be entrusted to a qualified professional (refrigeration technician) in order to dismantle it in accordance with the laws in force (recovery of cooling gas, of metallic materials which can be recycled...).



POLYTROPIC

Bomba de calor piscina

Manual de instrucciones

Inverter



Índice

<u>Advertencia</u>	44
Simbolización del manual	44
<u>Personas habilitadas</u>	44
Instalación, mantenimiento, reparación.....	44
Producto expedido y condiciones generales de utilización.....	44
Transporte y almacenamiento.....	45
Normativas	45
<u>Instalación</u>	46
Puesta en marcha.....	46
Conexión del circuito de agua.....	47
Conexiones eléctricas.....	47
Prioridad de calentamiento	48
Automatización	48
<u>Utilización</u>	49
Configuración hidráulica	49
Regulación (controlador digital)	50
Regulación del caudal del agua	59
Invernaje.....	59
Calidad del agua.....	60
<u>Calentamiento</u>	60
Subida de la temperatura.....	60
Mantenimiento de la temperatura	60
<u>Mantenimiento</u>	60
<u>Servicio Técnico de Post-Venta</u>	61

Advertencia

Leer atentamente este manual antes de utilizar la máquina.

Simbolización del manual

Seguridad de la maquina

Los textos destacados dentro de un cuadro, son instrucciones críticas para la seguridad de la máquina.

Seguridad de las personas



Este símbolo asociado a un texto dentro de un cuadro, son instrucciones críticas para la seguridad de las personas.

Personas habilitadas

Instalación, mantenimiento, reparación

La instalación, el mantenimiento y la reparación de la bomba de calor requieren habilidades técnicas que sólo un profesional oficialmente habilitado puede tener, es decir, una persona competente que domine instalaciones de calentamiento para bombas de calor.

Utilización, mantenimiento: accesible para todos



La utilización y el mantenimiento de la bomba de calor, no precisa una persona cualificada. Puede realizarlo cualquier persona mayor de edad, que ha leído y comprendido bien este manual de instrucciones.

Este aparato no está previsto para ser utilizado por niños o personas cuyas capacidades físicas, sensoriales o la falta de experiencia sean un obstáculo para la utilización del aparato. Por razones de seguridad, es indispensable que una persona responsable supervise la utilización de este aparato.

Producto expedido y condiciones generales de utilización

El aparato y sus componentes viajan bajo riesgo del destinatario, cualquiera que sean las modalidades de transporte. Si existiera cualquier daño provocado en el curso del transporte, el destinatario debe inmediatamente hacer la notificación pertinente por escrito en el albarán de entrega y enviar una confirmación por carta certificada en el transcurso de las 48 horas siguientes.

La bomba de calor, tratada en este manual, está diseñada únicamente para el calentamiento de piscinas privadas. Polytropic no se hace responsable de problemas causado a consecuencia de cualquier otro tipo de utilización.

Este manual es un complemento muy importante de la máquina y es imperativo que sea leído atentamente antes de que sea utilizada. Una utilización correcta le permitirá beneficiarse plenamente de la garantía por eso es importante que las consignas de seguridad estipuladas en este manual sean respetadas.

Antes de cualquier operación de conexiones, asegúrese de que la bomba de calor es efectivamente compatible con la instalación.

Antes de conectarla eléctricamente, verificar que la tensión de la red eléctrica es la misma que la que figura sobre la placa descriptiva de la máquina.

Antes de toda operación de mantenimiento o manipulación, de intervención por no funcionamiento o funcionamiento incorrecto, cortar siempre la alimentación eléctrica de la máquina y consultar a un especialista.

Polytropic no se responsabiliza de los daños causados por no respetar las instrucciones de este manual, errores de manipulación ni por una mala instalación o utilización.

Por ningún motivo la instalación debe hacerse en un ambiente agresivo: al borde del mar, expuesta a brisa salina, a proximidad de zona de almacenamiento de cloro o productos químicos, etc.

Nos reservamos el derecho de modificar este manual sin previo aviso.

Transporte y almacenamiento



Es imperativo que la máquina sea transportada o almacenada verticalmente, como lo indica el embalaje.

El posicionarla de lado, aún temporalmente pondría al equipo fuera de servicio.

Cualquier tipo de daño debido al embalaje no-conforme o faltante, no será tomado bajo garantía.

Se solicita a los clientes propietarios de una bomba de calor para piscina Polytropic conservar el embalaje de la misma (caja de cartón + poliestireno + palet) durante todo el transcurso de la garantía, con el fin de evitar cualquier deterioro en caso de una devolución o transporte eventual de la máquina.

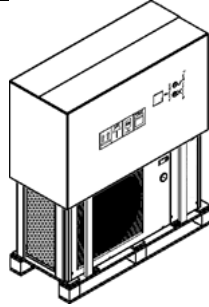

Posición correcta de embalaje y almacenamiento

Normativas

Declaración de conformidad CE

Las bombas de calor Polytropic cumplen con las siguientes normas:

- Compatibilidad electromagnética: 2004/108/CE
- Tensión baja: 2006/95/CE
- Directiva de equipamientos bajo presión: 97/23/CE
- Norma de nivel sonoro: 200/14/CE
- Normas armonizadas: NF EN 60335.1, 2.40
- Instalación eléctrica
- La norma de referencia para la instalación es la NF C 15 100.

Seguridad

Aunque la máquina trabaje conforme a todas las exigencias de seguridad, se pueden presentar algunos peligros puntuales como son:

Aparato bajo tensión eléctrica

Piezas en movimiento a la puesta en marcha automática (ventilador)

Bordes cortantes (evaporador)



Para prevenir todo tipo de accidentes, evitar que niños y animales domésticos se acerquen a la máquina. No cubrir el aparato cuando esté en funcionamiento y no introducir ni dedos ni cualquier otro objeto en el interior.

No hacer funcionar nunca el aparato sin todos sus elementos de carrocería colocados

Presostato

Las bombas de calor Polytropic llevan un presostato de alta seguridad HP, normalmente abierto calibrado de fábrica a 38 Bar.

Límites de funcionamiento

Para asegurarse de una elección correcta de la bomba de calor, se aconseja contactar a Polytropic con una ficha de selección llena (disponible sobre demanda) con la que se validará la bomba de calor mas apropiada.

Las bombas de calor, modelos "Inverter" están diseñadas para trabajar entre -15°C a 35°C de temperatura ambiental con una manta térmica para la piscina.

Fuera de este rango y para un producto que no haya sido confirmado por Polytropic, Polytropic no se hace responsable por un funcionamiento anormal o insuficiente.

Si se usa la maquina con temperaturas ambientales por debajo de 0°C, particularmente para temperaturas de agua muy altas, se recomienda de añadir un calentador eléctrico (pregunte su proveedor).

Referente a productos seleccionados que no han sido validados por Polytropic y que están trabajando fuera del rango de temperatura mencionado arriba, Polytropic no se hace responsable referente cualquier deficiencia de rendimiento.

Antes de proceder a la instalación, se recomienda comprobar que la impedancia del circuito eléctrico que alimenta la bomba de calor no supera los 0.042 Ω.

En caso necesario, contacte a su proveedor de electricidad para conocer la impedancia de su instalación.

Si el proveedor de electricidad no puede proponer ninguna solución, esto puede provocar pequeñas pérdidas de tensión en la instalación eléctrica durante el arranque de la bomba de calor.



La presión del circuito no debe exceder los 2bar

Instalación

Puesta en marcha

Lugar de instalación



El aparato debe ser instalado en el exterior a más de 2 m del vaso de la piscina según las leyes en vigor. (NF C 15 100).

Mantener 1m (40") / mínimo 30cm (12") de espacio libre delante de las rejillas verticales de aspiración de aire y mínimo 3m (120") a la salida del ventilador en un espacio libre.

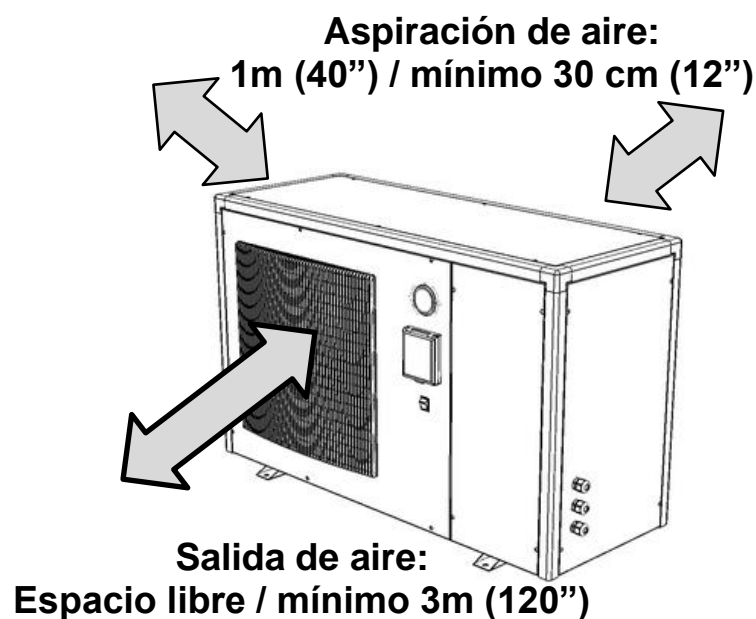

Verificar que la salida del aire no tenga con obstáculos que causen que el aire saliente entre de nuevo a la máquina.

Conservar espacio suficiente para acceder al control de la temperatura.

Para mejorar su instalación

Evitar orientar el flujo del aire ventilado hacia una zona sensible al ruido (ventana de una habitación, por ejemplo).

Evitar colocar el aparato sobre una superficie sensible a las vibraciones.

Evitar colocar el aparato bajo un árbol o expuesto a proyecciones de agua o lodo ya que puedan complicar el mantenimiento.

Para un óptimo funcionamiento, las tuberías de agua de la bomba de calor hacia la piscina deben estar aisladas, sobre todo si la bomba de calor está muy lejos de la piscina.

Conexión del circuito de agua

La bomba de calor debe estar conectada a un circuito de filtración a través de un bypass. El bypass debe estar formado de 3 válvulas.

El by-pass debe imperativamente estar colocado después de la bomba y la filtración.

Estas válvulas nos permiten regular el caudal del agua que pasa por la bomba de calor y aislar completamente la bomba de calor en caso de mantenimiento, sin cortar el flujo del agua filtrada.

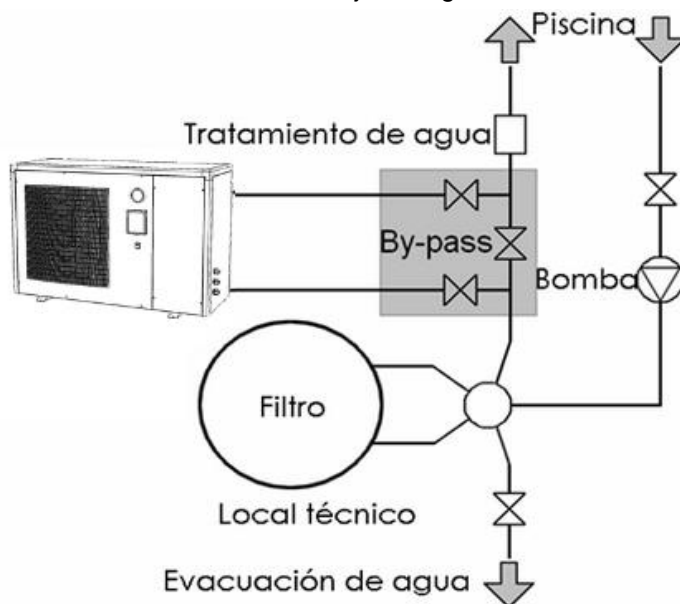

Si su instalación incluye un tratamiento de agua con productos como cloro, bromo, sal,...etc. el by-pass debe de estar colocado antes del sistema de tratamiento de agua con una válvula anti-retorno entre el by-pass y el sistema de tratamiento del agua.

Las entradas y salidas esta previstas para ser conectadas con tubo PVC (piscina) Ø50 mm rígido, a ser pegadas directamente sobre los medios empalmes de unión proporcionados.

Entrada de agua indicada por la etiqueta adhesiva:



Salida de agua indicada por la etiqueta adhesiva:



Los tubos deben estar colocados con un soporte al muro, a fin de que el peso del by-pass y de los tubos no sean soportados únicamente por las conexiones de la bomba de calor!

No use herramientas para atornillar las tuercas. Es suficiente atornillarlas a mano.

Conexiones eléctricas

La tensión eléctrica debe de corresponder a las indicaciones del aparato.

Las conexiones deben ser dimensionadas en función de la potencia del aparato y del estado de la instalación.

Modelo	Conexiones	Protección de alimentación	Longitud máxima de cable* según su sección:			
			2,5 mm ²	4 mm ²	6 mm ²	10 mm ²
XXS / XS	3G 230 V	10 A	34 m	54 m	80 m	135 m
S / S+	3G 230 V	16 A	25 m	35 m	45 m	80 m
M / XM	3G 230 V	20 A	-	30 m	40 m	70 m
L	3G 230 V	25 A	-	-	28 m	48 m
L+	3G 230 V	32 A	-	-	-	38 m
L / L+ Tri	5G 400 V	3 x 16 A	100 m	150 m	200 m	300 m

*Longitud de cable máxima entre la bomba de calor y la protección de alimentación (interruptor magnetotérmico curva C)
Está recomendado usar terminales de cable para una mejor conexión entre cables y bornes de la acometida.

Conexiones:

- L : Línea
- N : Neutro
- ⊕ : Suelo
- P1 : Neutro de contacto de bomba de filtración (opcional)
- P2 : Línea de contacto de bomba de filtración (opcional)

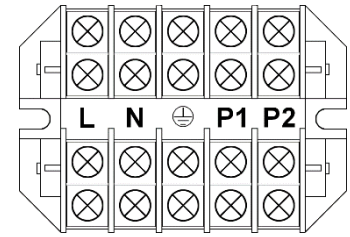

Para instalaciones trifásicas se usan los conectores L1 / L2 / L3 para las fases

! Estos valores son dados a título indicativo, sólo la intervención de un electricista habilitado le permitirá determinar los valores adecuados a su instalación.
 La línea eléctrica debe imperativamente llevar una toma de tierra y un disyuntor diferencial de 30 mA en protección de línea.

Existe una caja mural en opción, especialmente adaptada a cada máquina y que contiene el interruptor magnetotérmico curva D y el disyuntor diferencial 30mA.

! Utilizar los prensacables y pasacables disponibles dentro de la bomba de calor para el paso de los cables.
 La alimentación de la bomba de calor debe de tener un dispositivo de protección conforme con las leyes y normas.
 Los cables eléctricos deben estar enterrados a 50 cm de profundidad (85cm bajo una ruta o camino) dentro de un ducto de protección eléctrica. Cuando el cable enterrado en el ducto cruza otro cable o conducto (gas, agua, etc) la distancia entre ellos debe ser superior a 20cm.
 La alimentación de la bomba de calor debe estar equipada de un dispositivo de protección conforme a las leyes en curso

Prioridad de calentamiento

Existe la opción de que la bomba de calor controle la bomba de filtración. Para ello la bomba de calor sobrescribe el reloj de la bomba de filtración y le arranca en caso de que la temperatura de consigna no esté alcanzada.
 Para la conexión de la prioridad de calentamiento se necesita un relé "normalmente abierto" con bobina de 230V AC.

Conexión:

- Conecte los conectores de la bobina del relé (A1 y A2) con los conectores P1 y P2 de la bomba de calor.
- Conecte los conectores del relé "normalmente abierto" en paralelo con el relé del reloj de la bomba de filtración.

Esquema eléctrico:

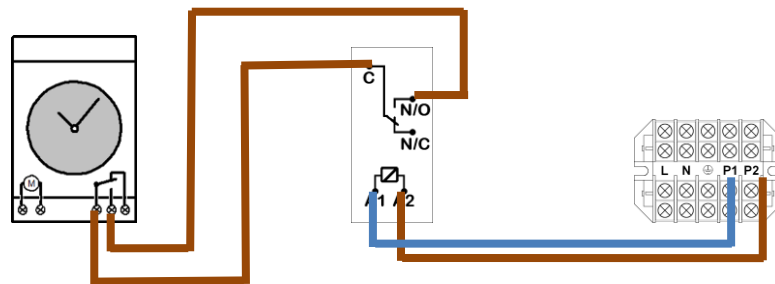

Reloj de la bomba de filtración

Relé (libre de potencial)

Bornera bomba de calor

Parámetro de la prioridad de calentamiento:

Verifique si el parámetro nº 9 de la prioridad de calentamiento está puesto en el valor 2.
 Si no es el caso, por favor contacte con nuestro Hotline.

Automatización

Tiene un bloque de terminales de muy baja tensión al que puede conectar su domótica. Este es un contacto seco ON / OFF. Retire el puente existente. Cuando su domótica abre este contacto, la máquina se detiene y muestra el mensaje: No flow.

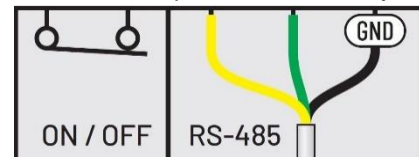

Utilización

Configuración hidráulica

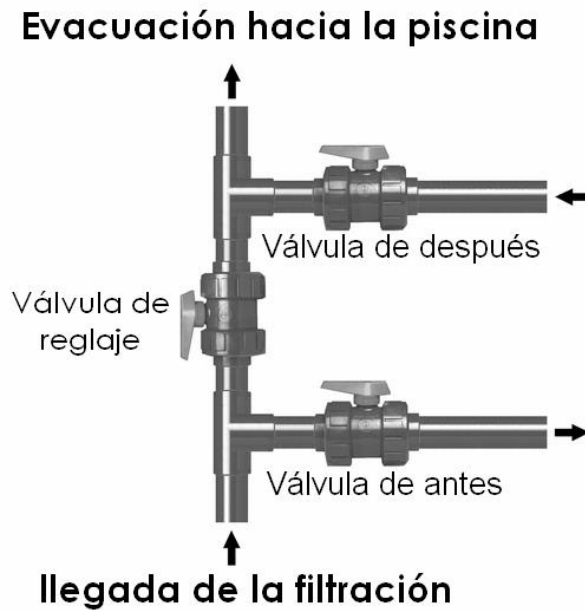

Esquema By-pass

Una vez que el aparato esté unido al circuito del agua con el by-pass y unido al circuito eléctrico por un profesional asegúrese que:

- La máquina se encuentre en posición horizontal (nivelada).
- El circuito de agua debe estar bien conectado y libre de burbujas de aire que pudieran quedar en los tubos (sin fugas ni conexiones hidráulicas deterioradas y con los empalmes bien ajustados).
- El circuito eléctrico debe estar bien conectado (cables ajustados en los bordes y en el disyuntor intermedio), con un buen aislamiento y conectado a tierra.
- Las condiciones de instalación descritas anteriormente deben de ser respetadas.
- La temperatura exterior está comprendida entre:
 - -15 y +35°C
- La temperatura de agua debe estar entre 15 y 30°C
- La máquina puede entonces ser puesta en marcha, para ello se debe seguir el orden de los siguientes pasos cada vez que la bomba de calor se ponga en funcionamiento al inicio de cada temporada:
- Abrir las 3 válvulas del by-pass, después cerrar a la mitad la válvula de ajuste
- Arrancar la bomba del sistema de filtración
- Conectar la bomba de calor eléctricamente y arrancarla con el interruptor de encendido/apagado en « I ».
- Verifique que la maquina se enciende y se apague junto con la bomba de filtración: Cuando la bomba de filtración no trabaja, el LED "FLO" se apagará. Si no se detecta el flujo de agua, por favor vea el capítulo « detección del flujo de agua ».
- La bomba de calor se encenderá después de unos minutos.
- Regular la temperatura (Ver sección « Regulación »).
- Regular el caudal de agua (Ver sección « Regulación del caudal del agua »).
- Después de unos minutos (tiempo de calentamiento del circuito) puede usted regular el caudal de agua como esta explicado mas a bajo (Ver « Regulación del caudal de agua »).

Una vez realizados estos pasos, se debe poner la cubierta y dejar la bomba de calor funcionar por algunos días, hasta que el agua alcance la temperatura deseada.



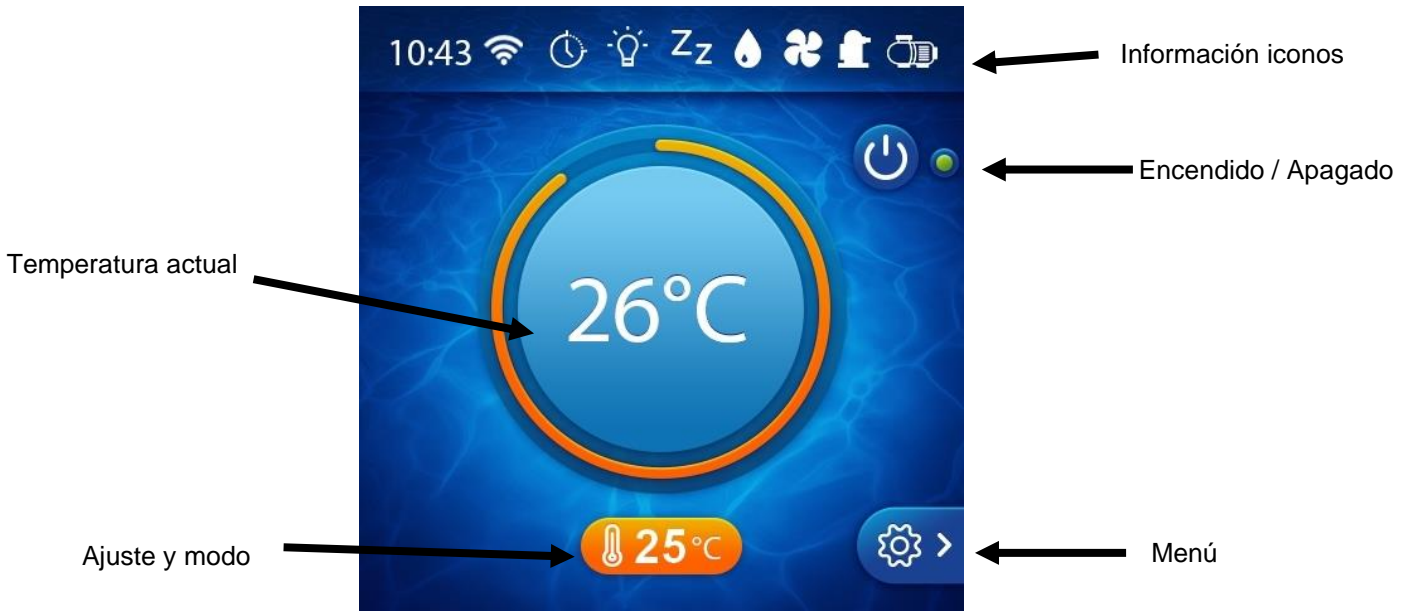





Regulación (controlador digital)

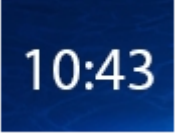

ES

Lista de símbolos de información (activados cuando están resaltados):



- | | | | |
|---|---------------------|---|-----------------------|
|  | : hora |  | : Flujo de agua |
|  | : Wifi |  | : Ventilador |
|  | : Temporizador |  | : Compresor |
|  | : Modo de operación |  | : Bomba de filtración |
|  | : Máquina en espera | | |

Los diferentes modos de funcionamiento:



: Modo Eco-Silence, el más económico y silencioso



: Modo inteligente, el más inteligente, se adapta a tus necesidades y al entorno



: Modo Boost, toda la potencia máxima de la máquina.

Pantalla principal

En la pantalla principal, es posible cambiar rápidamente el punto de ajuste girando alrededor del círculo central:



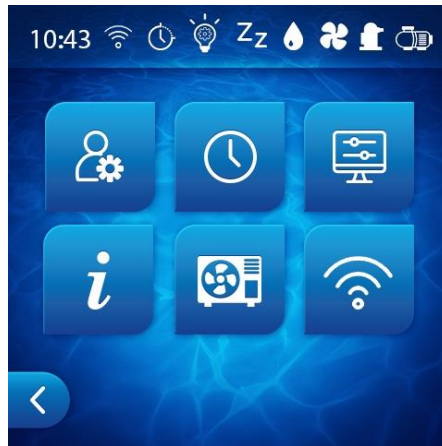

Menú ajustes



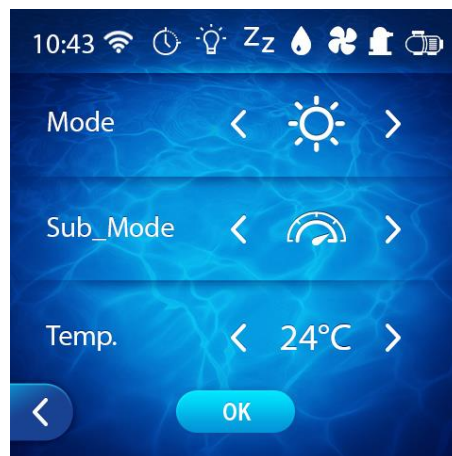

-  Ajustes usuario



Modo «principal :

-  Calentamiento
-  Enfriamiento
-  Automático (calentamiento y enfriamiento)

Modos secundarios»

-  Boost (control de velocidad con prioridad a potencia)
Elija este modo para el calentamiento al principio de la temporada
-  Smart (control de velocidad completa)
Elija este modo para mantener la temperature durante la temporada
-  Eco-silent (control de velocidad con prioridad al nivel sonoro)
Elija este modo si el nivel sonoro es un problema

Temp. :

Ajusta la temperatura del agua establecida

-  Ajuste de hora y temporizadores

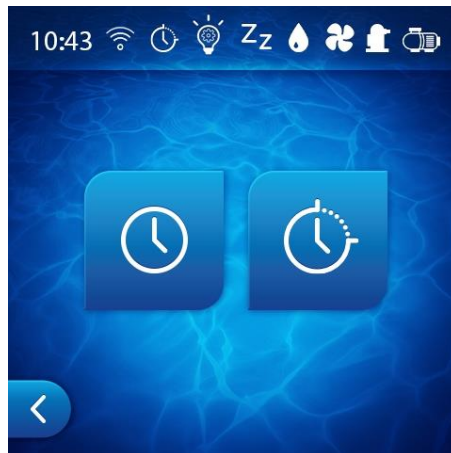

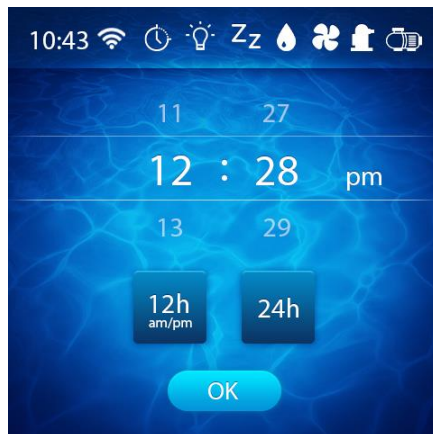

-  Ajuste hora

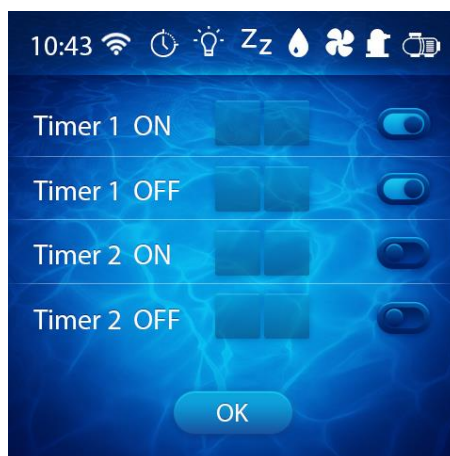

-  Ajuste temporizadores (si están activados)

Estos temporizadores normalmente nos son necesarios en caso de usar un reloj de bomba de filtración.



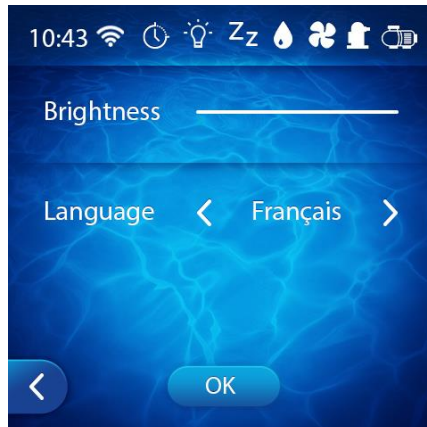

-  Ajuste pantalla

Iluminación, mensajes de error, idioma.

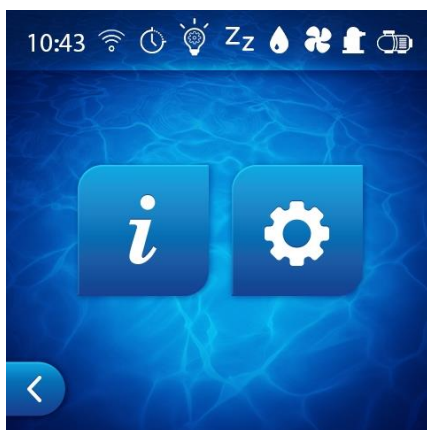

-  Información



-  Información pantalla





Ajustes de fábrica

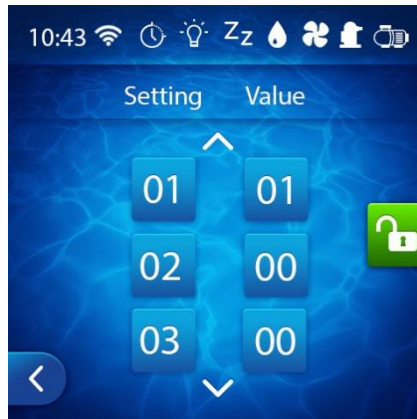

Información de la bomba de calor

Temperatura de agua de entrada/salid

Temperatura de compresor entrada/salid

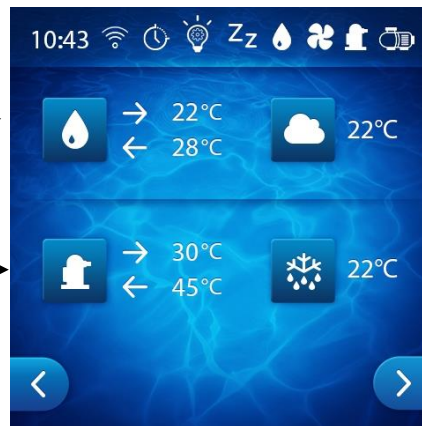

Temperatura de ambiente

Temperatura del evaporador



conexión wifi

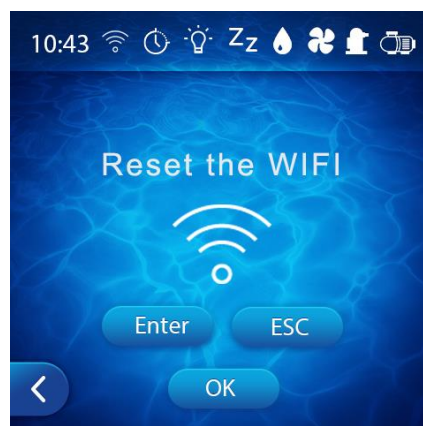

Le permite conectar su bomba de calor a su red wifi y controlar su bomba de calor de forma remota. Destella el código QR a la derecha y luego mira el video para emparejar tu bomba de calor, o siga las instrucciones a continuación.

Descargue la siguiente aplicación:



Smart Life - Smart Living en el Store (Google o Apple):



Apple



Android

Cree una cuenta e inicie la sesión.

Luego añada la bomba de calor de la manera siguiente:

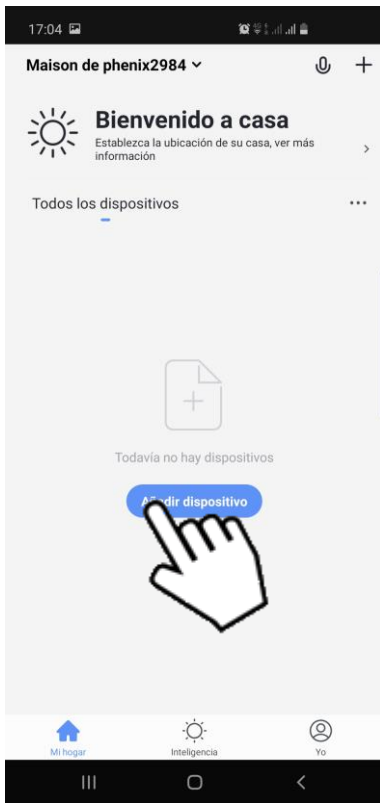

Pulse la tecla « Añadir dispositivo »



Elija « Electrodoméstico grande »

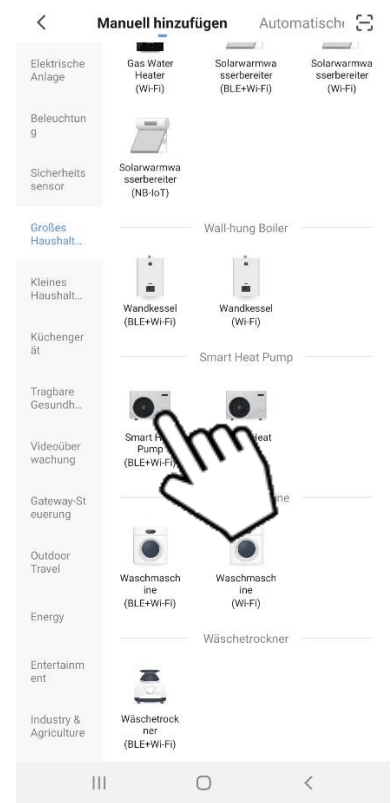

Elija « Smart Heat Pump (BLE+Wifi) »



Presione el botón ENTER en el menú Wifi en la pantalla PAC

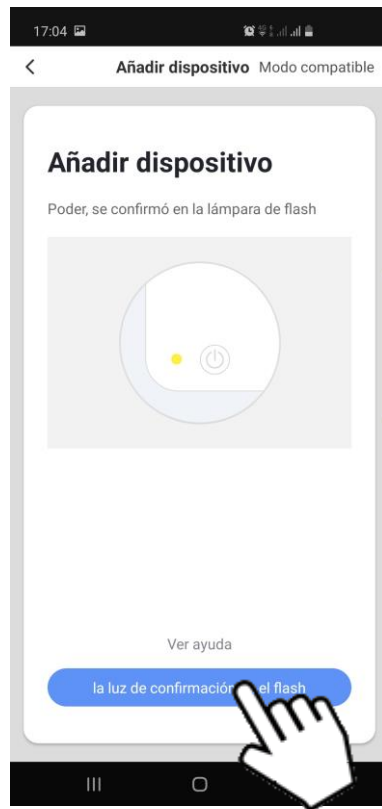

Pulse la tecla en la aplicación.

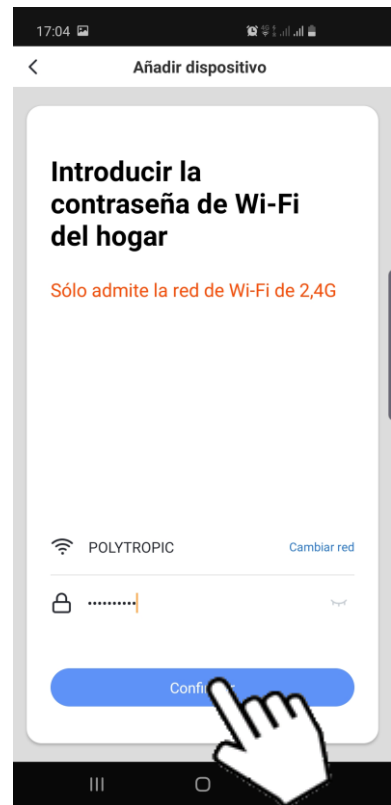

Introduzca el nombre y la contraseña de la red Wi-Fi y después pulse la tecla en la aplicación.

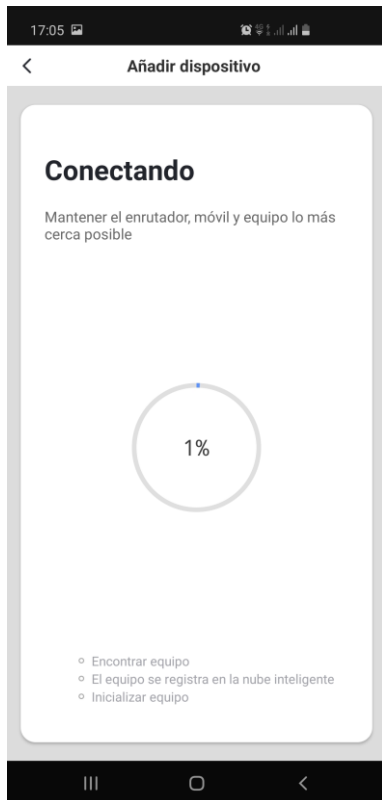

Espera la conexión



Bomba de calor conectada

Controlador digital leyenda

Pantalla	Explicación	Verificar	Solución (si no se resetea por si mismo)
St-by	Stand-by	-	-
FLO	No hay flujo de agua o el interruptor de flujo no detecta el flujo de agua.	- Verifique si la bomba de filtración está trabajando. - Verifique el ajuste del by-pass. - Verificar posición del interruptor de flujo	Contacte con su proveedor
AL10 / AL11	Error HP (alta presión)		
AL15 / AL16	Diferencia entre temperatura de agua entrante y saliente demasiado grande.		
AL18	Temperatura salida compresor demasiado alta		
AL17	Protección de baja presión en modo enfriamiento		
AL7 / AL8	Error de comunicación	Verifique la conexión eléctrica entre el controlador y la tarjeta electrónica de la bomba.	
AL3	Error sonda (agua entrante)	Verifique la conexión de la sonda.	
AL4	Error sonda (agua saliente)		
AL5	Error sonda (evaporador)		
AL1	Error sonda (salida compresor)		
AL2	Error sonda (entrada compresor)		
AL6	Error sonda (temperatura de ambiente)		
AL9	Error ventilador	Verifique la conexión del ventilador.	
AL14	Temperatura de ambiente demasiado baja	Temperatura de ambiente por debajo de -15°C	Espere hasta que la temperatura de ambiente esté más alta.
AL19 / AL20	Problema de alimentación	Verificación de la conexión eléctrica por un electricista.	Contacte con su proveedor
AL21 / AL22 / AL23 / AL24 / AL25	Protección de sobrecalentamiento electrónico	Apague la máquina para 10 minutos. Verifique si el flujo de aire esté bloqueado. Enciende la máquina.	

Regulación del caudal del agua

Para conseguir una optimización del calentamiento y ahorrar energía, es conveniente regular el caudal del agua que pasa por la bomba de calor.

La regulación debe efectuarse en función de lo que indica el manómetro de alta presión. El ajuste se hace cerrando o abriendo la válvula de ajuste del by-pass.

Para aumentar la presión del manómetro: Es necesario hacer pasar menos flujo de agua por la bomba de calor :

Abrir paulatinamente la válvula de ajuste del by-pass.

Para disminuir la presión del manómetro: Es necesario pasar mas flujo de agua por la bomba de calor

Cerrar paulatinamente la válvula de ajuste del by-pass.

En funcionamiento normal, las válvulas de entrada y salida deben estar completamente abiertas.

Presión normal

Tanto el caudal de agua de la bomba de calor como la presión del fluido dentro de la máquina, son dependientes el uno del otro.

Para conseguir una potencia de calor máxima de la bomba de calor, el valor del caudal a título indicativo, es de 5 - 7m³/h, o sea alrededor de 100l/min.

Un ajuste ideal del by-pass se obtiene cuando la aguja del manómetro (trabajando en modo calentamiento Boost Hi durante unos minutos) indica una temperatura entre 10 y 15°C más alta que la del agua de la piscina.

¡Atención! La bomba tiene que trabajar unos minutos hasta que se estabiliza la presión interna.

Ejemplo: El agua de la piscina está a 20°C, la bomba de calor trabaja durante 5 minutos en modo calentamiento Boost Hi, y la aguja del manómetro indica 20 bares / 280 PSI / 32 °C / 90 °F.

→ 32°C – 20 °C = 12°C → ajuste de by-pass correcto (diferencia entre 10 y 15°C)

Presión anormal

Si la presión del manómetro es muy alta o muy baja, esto significa que el caudal de agua dentro de la bomba de calor es inadecuado.

En este caso hay que abrir o cerrar progresivamente la válvula de ajuste del by-pass, para que la presión se estabilice dentro del rango correcto.

Cuando la bomba de calor está apagada, la aguja del manómetro debe estar cerca de la temperatura del agua de la piscina. Si el valor es 0, no arranque la maquina (contacte su proveedor).

Frecuencia de regulación

El caudal que se debe conseguir dentro de la bomba de calor depende mucho más de la temperatura del agua que de la temperatura del aire.

Por lo tanto conviene regularlo:

A la puesta en marcha de la bomba de calor cuando el agua esta a temperatura baja

Una vez durante la fase de subida de la temperatura

Cuando la temperatura deseada es alcanzada.

Después de esto, no es necesario regular más el caudal. Basta con verificar de vez en cuando la indicación del manómetro para asegurarse de que todo funciona normalmente y que el flujo de agua no ha cambiado considerablemente.

Invernaje

Para el invernaje de la bomba de calor, es imprescindible:

Poner la bomba de calor fuera de tensión.

Cerrar las válvulas de entrada y salida del by-pass.

Vaciar y limpiar el intercambiador para prevenir futuros riesgos de degradación por hielo.

Para evitar esta degradación, es necesario evacuar toda el agua contenida en el depósito del intercambiador desconectando entrada y salida de la máquina.

Proteger la máquina con una lona impermeable.

En opción se cuenta con fundas para cada modelo de maquina. Disponibles sobre pedido.

Calidad del agua

Los estándares de la calidad del agua recomendados deben ser respetados:

Concentración del cloro 2,5 ppm

Nivel de pH 6,9 a 8

Para un tratamiento de tipo "Cloro choque" o equivalente, es imperativo aislar la bomba de calor del circuito de filtración durante el tratamiento, cerrando las válvulas de entrada y de salida, y abriendo la válvula de regulación.

MUY IMPORTANTE: La garantía puede ser anulada si el nivel de concentración de los productos químicos no son mantenidos dentro de los límites mencionados.

No introducir los productos químicos (cloro, ácido, etc.) directamente en el filtro de la bomba! Esto producirá una carga altamente corrosiva que podría dañar el calentamiento y causar la pérdida total de la bomba de calor.

Calentamiento

Subida de la temperatura

Cuando esté interesado en utilizar su piscina al principio de la temporada, debe de aislar su bomba de calor del circuito de filtración:

Cerrar las válvulas de entrada y salida del by-pass.

Abrir la válvula de regulación.

Después, proceder a todas las operaciones iniciales habituales (llenado, tratamiento, limpieza del filtro...) Poner la bomba de filtración en marcha.

Abrir las válvulas del by-pass. Poner la bomba de calor en marcha, regular la temperatura y regular el caudal de agua.

Cubrir la piscina con una lona isotérmica.

Dejar la bomba de filtración y la bomba de calor funcionando continuamente hasta que la temperatura deseada del agua sea alcanzada (entre 48 horas a una semana según las condiciones climáticas y geográficas).

No olvidar regular también el caudal durante la subida de la temperatura del agua.

El tiempo de incremento de la temperatura del agua varía según la ubicación de su piscina, tipo de cubierta, del sol y de varios factores del medio ambiente que la rodea.

Mantenimiento de la temperatura

Una vez que la temperatura deseada se alcance, se puede reducir el período de filtración de acuerdo a los requisitos de temperatura (de 8 a 10 horas al día como mínimo durante el verano). La bomba de calor se reiniciará automáticamente cuando sea necesario. El período mínimo de funcionamiento depende de la temporada, póngase en contacto con su distribuidor para obtener más información.

Si la temperatura disminuye y la máquina funciona cada vez que la bomba de filtración está en marcha: aumentar el tiempo de filtración.

Usted debe usar una manta térmica, es muy importante para evitar la pérdida innecesaria de calor.

IMPORTANTE: Una piscina sin cubierta perderá cuatro veces más energía térmica que una piscina cubierta.

La configuración de la bomba de calor se calcula para una piscina cubierta.

Mantenimiento

Antes de cualquier intervención, es necesario detener el equipo algunos minutos antes de cualquier control de presión.

La presión y la temperatura elevada cuando la bomba de calor acaba de pararse en ciertas partes del circuito frigorífico pueden provocar quemaduras graves.

Efectuar al menos una vez por mes las operaciones siguientes:

- Limpieza del evaporador de la bomba de calor (con un pincel suave o un poco de agua dulce)

Nunca utilizar un limpiador a alta presión.

- Verificar las conexiones eléctricas y la conexión a tierra
- Apretar todos los tornillos de la máquina y los bornes de conexiones eléctricas.
- Verificación de la presencia de fluido frigorífico (cuando la máquina no esta funcionando el indicador del manómetro debe ser superior a 0.5)

Efectuar al menos una vez al año las operaciones siguientes:

- Control de ajustes
- Control de seguridad

- Verificación de conexiones eléctricas y de conexión a tierra
- Verificación del nivel de suciedad del intercambiador y si es necesario, lavarlo contra corriente con un poco de agua
- Para la limpieza eventual de la carrocería, utilizar jabón suave y agua.

¡No utilizar solventes!

Servicio Técnico de Post-Venta

En el caso de algún problema técnico con la bomba de calor Polytropic, el procedimiento será el siguiente:

Anotar la siguiente información, indispensable para el Servicio Técnico:

Número de serie de la máquina

Valor de presión del manómetro cuando la máquina esta parada

Valor de presión del manómetro cuando la máquina esta en funcionamiento

Posición del botón de encendido y si está iluminado

Información respecto a los parámetros del display

El valor programado para la temperatura

Si el ventilador funciona o no

Posición de las válvulas del by-pass

Contactar a su revendedor y comunicarle estas informaciones así como las dimensiones de su piscina, su número de contacto y la falla constatada

Si este procedimiento es respetado, su revendedor contactará al hotline de Polytropic y le comunicará todas estas informaciones a fin de permitir obtener el mejor diagnóstico posible.

La solución propuesta por Polytropic será normalmente implementada a la brevedad posible en medida de la gravedad del problema.

IMPORTANTE: El incumplimiento de estas condiciones cancela la garantía.

Hotline France : +33 (0) 4 78 56 93 96

Hotline España: +33 (0) 4 87 64 60 01

Hotline U.K.: +33 (0) 4 78 56 93 96

Hotline Deutschland : +33 (0) 4 87 64 60 02

Contiene gases fluorados de efecto invernadero cubiertos por el protocolo de Kyoto, en un circuito herméticamente cerrado:

- R32: 100% CH₂F₂



Al final del ciclo de vida del producto es absolutamente necesario que la máquina se entregue a un profesional (técnico de refrigeración) para el deshecho de la misma siguiendo las normas establecidas (reciclaje del refrigerante y de los metales).



POLYTROPIC

Schwimmbad- Wärmepumpe

DE

Betriebsanleitung

Inverter



Inhaltsverzeichnis

<u>Wichtiger Hinweis</u>	64
Symbole der Bedienungsanleitung.....	64
Geliefertes Produkt und allgemeine Einsatzbedingungen	64
Geliefertes Produkt und allgemeine Einsatzbedingungen	64
Lagerung, Transport und Verpackung.....	65
Normenkonformität	65
<u>Einbau</u>	66
Einbaubedingungen	66
Wasseranschluss.....	67
Elektrischer Anschluss.....	67
Anschlüsse	68
Heizpriorität.....	68
Automatisierung.....	68
<u>Betrieb</u>	69
Wasseranschluss.....	69
Einstellung digitales Steuergerät.....	70
Einstellung Wasserdurchsatz	79
Überwinterung	79
Wasserqualität	80
<u>Heizung</u>	80
Temperaturerhöhung	80
Aufrechterhaltung der Temperatur	80
<u>Wartung (durch einen qualifizierten Fachmann)</u>	80
<u>Technischer Kundendienst</u>	81

Wichtiger Hinweis

Lesen Sie vor Inbetriebnahme des Gerätes unbedingt diese Bedienungsanleitung aufmerksam durch.

Symbole der Bedienungsanleitung

Gerätesicherheit

Die eingerahmten Texte sind sicherheitsrelevante Anweisungen zum Gerät.

Personensicherheit



Das nebenstehende Symbol zusammen mit einem eingerahmten Text steht für eine für die Personensicherheit relevante Anweisung.

Geliefertes Produkt und allgemeine Einsatzbedingungen

Die Installation der Wärmepumpe, die Handhabung und Reparaturen sollten von einem qualifizierten Fachmann durchgeführt werden -

d.h. einer mit Schwimmbadheizung mittels Wärmepumpentechnik und Polytropic Produkten vertrauten Person.

Gebrauch, Wartung



Dieses Gerät ist nicht für den Gebrauch durch Personen (inklusive Kindern) mit physischen, sensorischen oder geistigen Behinderungen, oder Personen, denen es an Erfahrung und Wissen in diesem Bereich fehlt, bestimmt. Es sei denn, diese Personen werden von einer für ihre Sicherheit verantwortlichen Person über den adequate Gebrauch instruiert und beaufsichtigt.

Stellen Sie sicher, dass Kinder nicht mit dem Gerät spielen.

Geliefertes Produkt und allgemeine Einsatzbedingungen

Das Gerät und alle seine Komponenten werden unabhängig von der Beförderungsart auf Gefahr und Risiko des Empfängers versandt. Wenn dieser Transportschaden feststellt, muss er sofort auf dem Lieferschein des Spediteurs schriftliche Vorbehalte anmelden und diese innerhalb von 48 Stunden per Einschreiben an den Spediteur bestätigen.

Die Wärmepumpe, auf die sich diese Bedienungsanleitung bezieht, ist nur zum Erwärmen des Wassers privater Schwimmbekken bestimmt. Bei anderweitiger Verwendung kann Polytropic nicht haftbar gemacht werden.

Diese Bedienungsanleitung gehört zur Schwimmbekken-Wärmepumpe, die sie beschreibt; sie muss vor dem Gebrauch der Wärmepumpe gelesen werden, damit die Garantie wirksam ist.

Die darin gegebenen Sicherheitshinweise müssen genauestens befolgt werden.

Stellen Sie sicher, dass die Pumpe wirklich mit der Anlage kompatibel ist, bevor Sie sie anschließen.

Stellen Sie sicher, dass die Netzspannung der auf dem Typenschild angegebenen Spannung entspricht, bevor Sie das Gerät ans Stromnetz anschließen.

Bevor Sie Wartungs-, Reparatur- oder Korrekturarbeiten durchführen, ziehen Sie stets den Netzstecker des Gerätes heraus und wenden Sie sich an einen Fachmann.

Polytropic lehnt jede Haftung für Schäden durch Nichteinhaltung der erteilten Anweisungen oder durch Bedienungs-, Installations- oder Verwendungsfehler ab.

Sie sollten die Pumpe nicht in korrosivem Milieu, nahe dem Meer, salzigen Dämpfen ausgesetzt, nahe dem Chlorkammeraum oder anderen korrosiven Materialien aufstellen.

Diese Bedienungsanleitung kann ohne vorherige Benachrichtigung jederzeit geändert werden.

Lagerung, Transport und Verpackung



Das Gerät muss, wie auf der Packung vermerkt, aufrecht verpackt und gelagert werden.

Eine liegende Lagerung, auch nur zeitweilig, wird das Gerät beschädigen.

Jegliche Beschädigung durch unsachgemäße Verpackung oder Lagerung wird von der Garantie ausgeschlossen.

Polytropic bittet seine Kunden, die Verpackung (Karton + Polystyrol + Palette) während der Garantiedauer aufzubewahren, um eine Beschädigung während einer etwaigen Rücksendung oder eines Transports innerhalb dieses Zeitraumes zu vermeiden.

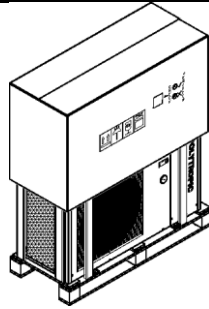

Korrekte Verpackungs- und Lagerungsposition.

Normenkonformität

EG-Konformitätserklärung

Die Polytropic Wärmepumpen entsprechen den folgenden Richtlinien:

- Elektromagnetische Verträglichkeit 2004/108EC
- Niederspannungsrichtlinie 2006/95/EC
- Druckapparatur 97/23/CE
- Geräusentwicklung 200/14/CE
- Harmonisierte Normen NF EN 60335.1,2.40

Sicherheit

Obwohl das Gerät allen Sicherheitsvorschriften entspricht, bleibt eine Restgefahr bestehen:

Gerät unter elektrischer Spannung

Teile in Bewegung mit automatischem Start (Ventilator)

scharfe Kanten (Verdampfer)



Um Unfälle zu vermeiden, sorgen Sie dafür, dass Kinder und Haustiere keinen

Zugang zum Gerät haben, bedecken Sie das Gerät nicht, wenn es in Betrieb ist, fassen Sie weder mit Ihren Fingern noch mit irgendeinem Gegenstand ins Innere.

Lassen Sie zum Gerät haben, und lassen Sie es niemals ohne eines seiner Gehäuseteile laufen.

Druckregler

Die Polytropic Wärmepumpe ist mit einem Sicherheitsdruckregler HP ausgestattet, der werkseitig auf 38 Bar eingestellt ist.

Maschinenbelastbarkeit

Um sicher zu sein, dass die adäquate Wärmepumpe für eine bestimmte Installation ausgesucht wird, muss Polytropic mittels eines Auswahl Dokuments (wird auf Anfrage zugeschickt) die entsprechende Größe der Wärmepumpe bestätigen.

Die "Inverter" Serie ist für einen Betrieb zwischen -15°C Außentemperatur und 35°C mit Beckenabdeckung konzipiert.

Wenn die Maschine bei Umgebungstemperaturen unter 0°C betrieben wird, speziell bei hohen Wassertemperaturen, empfiehlt sich, zusätzlich einen Elektroheizer anzuschliessen (fragen Sie Ihren Verkäufer)

Bezüglich einer Produktwahl, welche nicht durch Polytropic geprüft wurde, und welche ausserhalb der oben genannten Temperaturbereiche arbeitet, lehnt Polytropic jegliche Haftung in Bezug auf fehlendes Leistungsverhalten ab.

Vor Einbau der Wärmepumpe ist sicherzustellen, dass der Scheinwiderstand der Stromversorgung des Schwimmbeckens einen Wert von nicht mehr als 0.042 Ω

Erkundigen Sie sich ggf. bei Ihrem Stromversorgungsunternehmen.

Sollte dieses Ihnen nicht weiterhelfen können, kann es bei jeder Einschaltung der Wärmepumpe zu einem kurzen Spannungsabfall kommen.



Maximaler Wasserdruck: 2 bars (29 PSI).

Einbau

Einbaubedingungen

Einbauort



Das Gerät muss gemäß den geltenden Gesetzen (NF C 15 100) im Freien und mehr als 2 bis 2 m vom Becken entfernt installiert werden

Stellen Sie das Gerät auf eine horizontale, stabile und feste Fläche (erstellen Sie gegebenenfalls einen Betonsockel). Halten Sie mindestens einen Abstand von 1m (40") / mindestens 30cm (12") an der Rückseite (Verdampfer Lufteinlass) und 3m (120") an der Vorderseite (Ventilator) auf einer komplett freien Fläche.

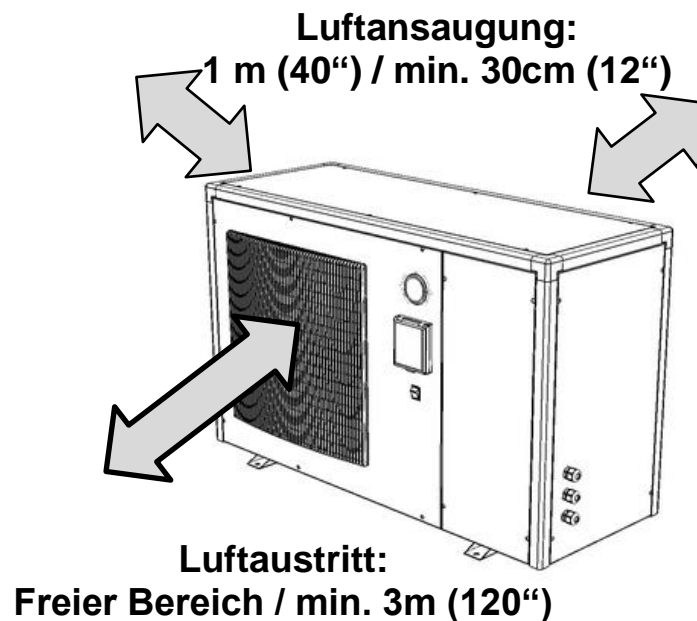

Lassen Sie ausreichend Platz, um zur Temperaturkontrolle zu gelangen.

Stellen Sie sicher, dass die von dem Gerät ausgestoßene Luft nicht wieder angesaugt wird.

Damit alles perfekt ist

Vermeiden Sie, den Luftstrom des Ventilators auf einen lärmempfindlichen Bereich zu richten (Schlafzimmerfenster zum Beispiel).

Vermeiden Sie, das Gerät auf eine Fläche zu stellen, die Vibrationen an das Wohnhaus weitergeben kann.

Vermeiden Sie, das Gerät unter einen Baum zu stellen oder Spritzwasser und Schmutz auszusetzen, da dies die Instandhaltung erschweren könnte.

Für beste Betriebsleistung, vor allem bei langen Leitungslängen, sollten die Wasserrohre von der Wärmepumpe zum Schwimmbad isoliert werden.

Wasseranschluss

Die Wärmepumpe wird mit einem Bypass an den Filterkreislauf angeschlossen.

Der Bypass muss unbedingt hinter der Pumpe und dem Filter platziert werden.

Der Bypass besteht aus 3 Ventilen.

Er ermöglicht es, den Wasserdurchsatz durch die Wärmepumpe zu regeln und die Wärmepumpe für die Wartung komplett vom Wasserkreislauf zu trennen, ohne den Wasserdurchsatz durch den Filter zu unterbrechen.

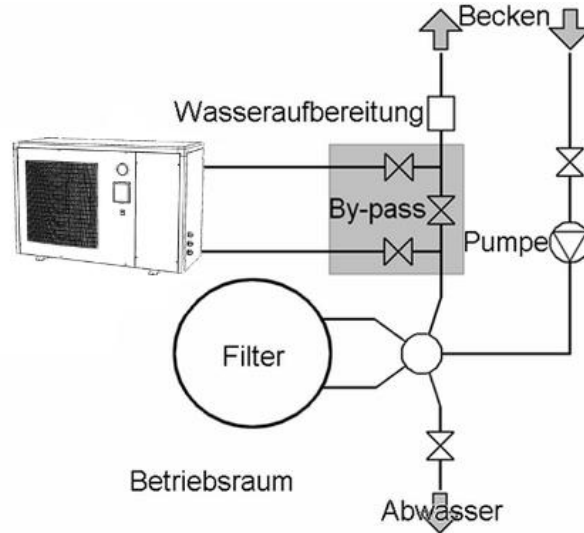

Wenn Ihre Anlage mit einer Wasseraufbereitung mit Produktezuleitung (Chlor, Brom, Salz,...) ausgerüstet ist, muss der Bypass vor der Wasseraufbereitung zusammen mit einem Rückschlagventil zwischen dem Bypass und der Wasseraufbereitung eingebaut werden.

Wasserein- und auslass sollten mit einem steifen PVC Druckrohr (für Schwimmbecken) Ø50 mm direkt mit den beigefügten Verbindern verklebt werden.

Der Wassereinlass ist durch den folgenden Aufkleber gekennzeichnet:



Der Wasserauslass ist durch den folgenden Aufkleber gekennzeichnet:



Die Wasserrohre müssen so am Boden oder an der Wand befestigt werden, dass die Wärmepumpe das Gewicht des durchlaufenden Wassers nicht tragen muss.

Benutzen Sie kein Werkzeug, um die Anschlüsse anzuschrauben. Handfeste Verschraubung genügt.

Elektrischer Anschluss

Die elektrische Spannung muss der auf dem Gerät angegebenen Spannung entsprechen.

Die Anschlüsse müssen der Leistung des Geräts und dem Zustand der Installation entsprechen.

Modell	Anschlüsse	Sicherung Leitungs-ende	Maximallänge des Kabels* bei folgenden Querschnitten:			
			2,5 mm ²	4 mm ²	6 mm ²	10 mm ²
XXS / XS	3G 230 V	10 A	34 m	54 m	80 m	135 m
S / S+	3G 230 V	16 A	25 m	35 m	45 m	80 m
M / XM	3G 230 V	20 A	-	30 m	40 m	70 m
L	3G 230 V	25 A	-	-	28 m	48 m
L+	3G 230 V	32 A	-	-	-	38 m
L / L+ Tri	5G 400 V	3 x 16 A	100 m	150 m	200 m	300 m

*Maximallänge des Kabels zwischen der Wärmepumpe und der Sicherung am Leitungsende (Leitungsschutzschalter der Auslösecharakteristik C). Es wird empfohlen Kabelschuhe zu verwenden, um einen besseren Kontakt zwischen dem Kabel und den Anschlussklemmen herzustellen.

Anschlüsse

- L: Linie P1: Filtration Pumpe-Relais neutral (Option)
 N: Neutral P2: Filtration Pumpe-Relais Linie (Option)
 : Boden HR: elektrische Heizung Kontakt (Option)

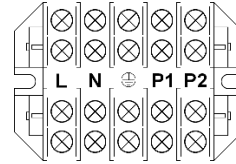

Bei einer Drei-Phasen-Installation werden L1 / L2 / L3 für die Phasen verwendet.

 Diese Werte sind Richtwerte, nur ein befugter Elektriker kann die entsprechenden Werte für Ihre Installation ermitteln.
 Die Stromleitung muss unbedingt geerdet sein und am Ende eine 30mA Fehlerstrom-Schutzeinrichtung besitzen.

Eine modellspezifische Elektrobox zur Wandmontage ist optional verfügbar. Diese enthält D Kurvenabsicherung und Fehlerstrom-Schutzeinrichtung 30mA.

 Verwenden Sie zur Kabelführung die Stopfbüchsen und Durchführungsbuchsen im Innern der Wärmepumpe. Da dieses Gerät im Freien installiert wird, müssen entweder Polychloroprene-Kabel, oder Standardkabel, welche unbedingt in einem Schutzrohr liegen müssen, verwendet werden. Diese müssen in einer Tiefe von mindestens 50 cm verlegt werden. Falls ein Schutzrohr ein anderes Kabel oder eine Leitung (Wasser, Gas) kreuzt, muss eine Distanz von mindestens 20cm eingehalten werden.
 Die Stromversorgung der Wärmepumpe muss gemäß der Gesetzgebung geschützt verlegt werden.

Heizpriorität

Es ist möglich, die Filtrationspumpe mit der Wärmepumpe zu steuern. In diesem Falle überschreibt die Wärmepumpe die Zeitschaltuhr der Filtrationspumpe und startet diese, falls die Wunschtemperatur noch nicht erreicht ist.

Für den Anschluss der Heizpriorität benötigen Sie ein "Normalerweise Offen" Relais mit 230V AC Spule.

Verdrahtung:

- Verbinden Sie die Anschlüsse der Relais Spule A1 und A2 mit den Anschlüssen P1 und P2 der Wärmepumpe
- Verbinden Sie die "Normalerweise Offen" Anschlüsse des Relais in parallel mit dem Relais der Filtrationszeitschaltuhr.

Verdrahtungsschema:

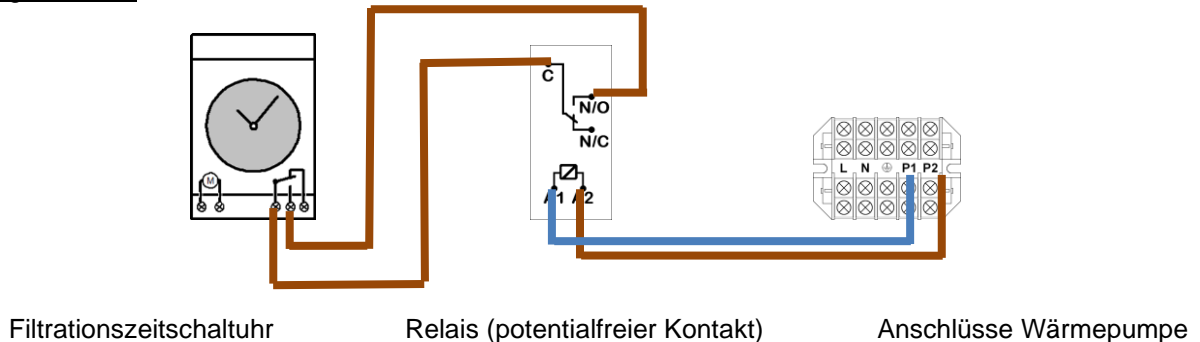

Parameter für die Heizpriorität:

Überprüfen Sie, ob der Parameter für die Heizpriorität (#9) auf den Wert 2 gestellt ist. Falls dies nicht der Fall ist, kontaktieren Sie bitte unsere Hotline.

Automatisierung

Sie haben einen sehr niedrigen Spannungsklemmenblock, an den Sie Ihre Hausautomation anschließen können. Dies ist ein EIN / AUS-Trockenkontakt. Entfernen Sie die vorhandene Brücke. Wenn Ihre Hausautomation diesen Kontakt öffnet, stoppt das Gerät und zeigt die Meldung an: Kein Durchfluss.



Betrieb

Wasseranschluss

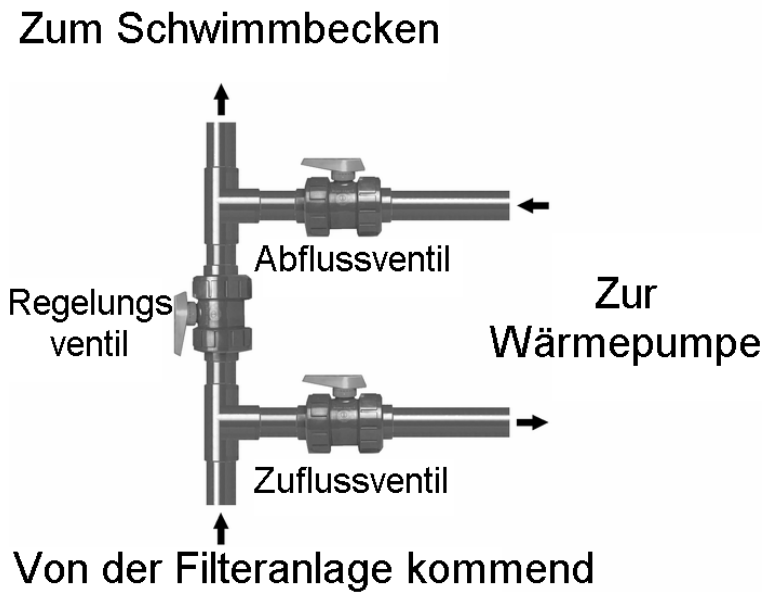

Bypass-Schema

Nachdem das Gerät mit dem Bypass an den Wasserkreislauf, und von einem Fachmann an einen Stromkreis angeschlossen wurde,

stellen Sie sicher, dass:

- Das Gerät wirklich waagrecht steht (Wasserwaage).
- Der Wasserkreislauf richtig angeschlossen ist (keine Leckagen oder Beschädigung der Wasseranschlüsse).
- Der Wasserkreislauf voll mit Wasser ist – ohne Luft in den Rohren oder dem Wärmepumpentank.
- Die Stromversorgung richtig angeschlossen (gute Befestigung der Kabel auf den Anschlussklemmen und Zwischensicherungen), gut isoliert und geerdet ist.
- Die vorstehend beschriebenen Installationsbedingungen eingehalten wurden.
- Die Aussentemperaturen zwischen
 - -15°C und +35°C
- Die Wassertemperatur zwischen 15 und 30°C ist
- Sie können dann Ihr Gerät in Betrieb nehmen; achten Sie hierbei darauf, folgende Schritte bei der Inbetriebnahme des Geräts zu Beginn der Saison in der richtigen Reihenfolge durchzuführen.
- Öffnen Sie die 3 Ventile (Abfluss-, Zufluss-, Regelungsventil) und dann schliessen Sie das Regelungsventil zur Hälfte.
- Starten Sie die Pumpe des Filtersystems.
- Schalten Sie die Wärmepumpe an, indem Sie den Ein-/Aus-Schalter auf „I“ (Betrieb) stellen.
- Das Gerät startet nach einer Zeitverzögerung von etwa 2 Minuten.
- Stellen Sie die Temperatur ein (siehe Kapitel bezüglich der Einstellung).
- Stellen Sie den Wasserdurchfluss ein (Kapitel „Regelung des Wasserdurchflusses“).

Überprüfen Sie, ob die Maschine zusammen (nach der Zeitverzögerung) mit der Filtrationspumpe einschaltet. Wenn die Filtrationspumpe nicht eingeschaltet ist, erlischt das “flow” LED.

Nach einigen Minuten (Heizzeit für den Kreislauf) können Sie den Wasserdurchsatz wie nachstehend beschrieben einstellen (Kapitel „Regelung des Wasserdurchsatzes“).







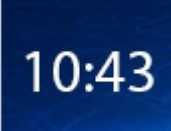

Danach müssen Sie die Schwimmbeckenabdeckung aufziehen und die Wärmepumpe einige Tage arbeiten lassen, damit sie das Wasser aufheizen kann.

Einstellung digitales Steuergerät



Liste der Informationssymbole (aktiviert, wenn markiert):



	: Stunde		: Wasserfluss
	: Kabellos		: Ventilator
	: Timer		: Kompressor
	: Betriebsart		: Filtrationspumpe
	: Maschine im Standby		

Die verschiedenen Betriebsarten:



: Eco-Silence-Modus, der sparsamste und leiseste



: Der intelligenteste Modus, der intelligenteste, passt sich Ihren Anforderungen und der Umgebung an



: Boost-Modus, die maximale Leistung der Maschine

Main scene

Im Hauptmenü kann die Temperatur schnell durch Drehen am Kreis geändert werden:



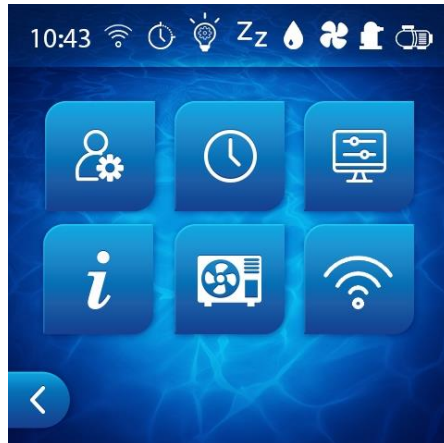

Einstellungsmenü



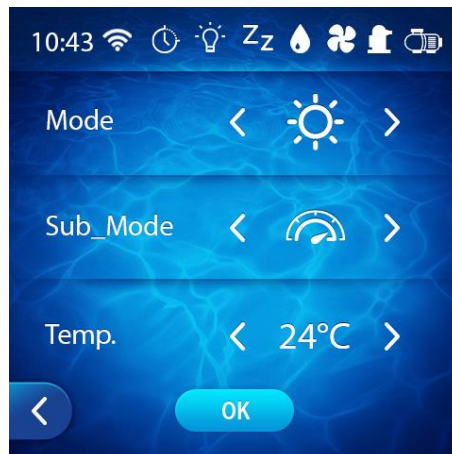

-  Benutzer Einstellungen



Hauptmodi:

-  Heizen
-  Kühlen
-  Auto (Heizen und Kühlen)

Secundäre Modi:

-  Boost (Geschwindigkeitskontrolle mit Leistungspriorität)
Wählen Sie diesen Modus zum Heizen beim Saisonstart
-  Smart (komplette Geschwindigkeitskontrolle)
Wählen Sie diesen Modus, um die Wassertemperatur während der Saison zu halten
-  Eco-silent (Geschwindigkeitskontrolle mit Geräuschpegelpriorität)
Wählen Sie diesen Modus bei Problemen mit dem Geräuschpegel

Temp. :

Passt die eingestellte Wassertemperatur an

-  Zeit- und Timereinstellung

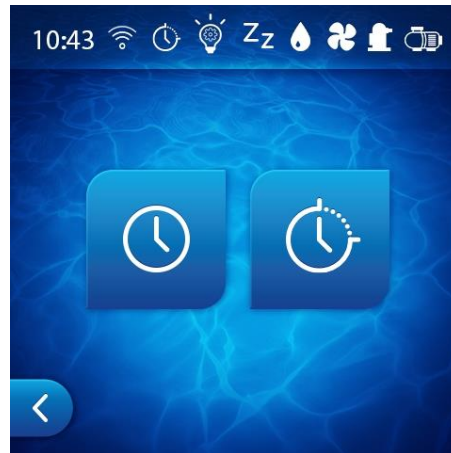

-  Zeiteinstellung

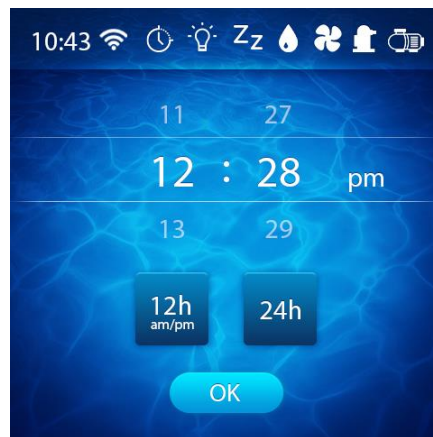

-  Timereinstellung (falls aktiviert)

Diese Timer sind normalerweise überflüssig, wenn eine Filterzeitschaltuhr installiert ist.

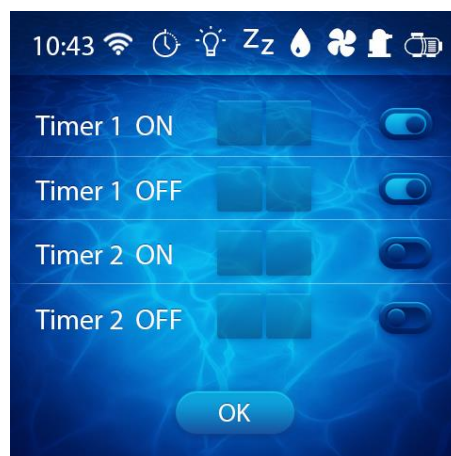



Bildschirmeinstellungen

Helligkeit, Fehlermeldungen, Sprache.

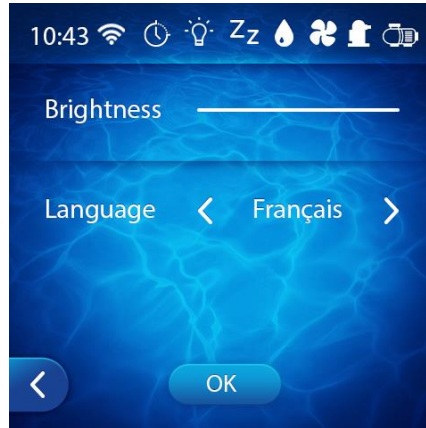

Information

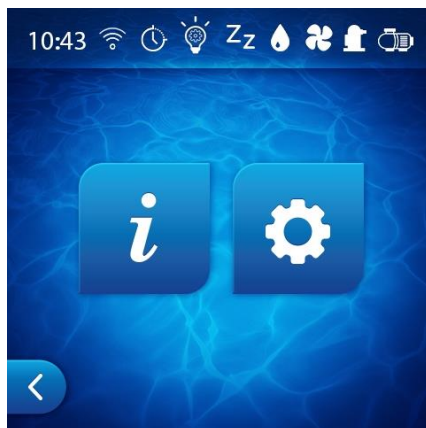

Bildschirminformation

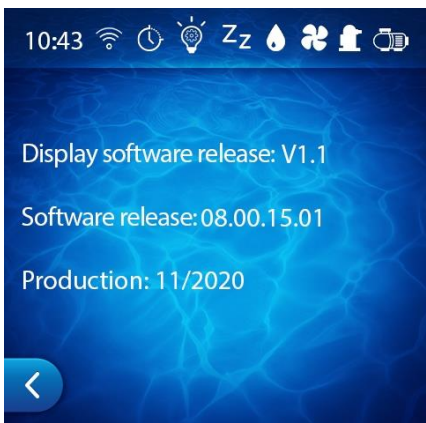



Fabrikseinstellungen

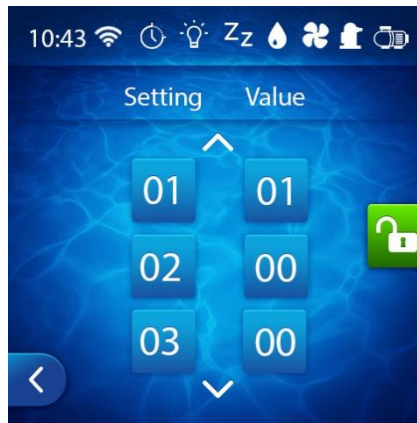

Wärmepumpeninformation

Wasserein- und
ausgangstemperatur

Compressor
IN/OUT
temperature

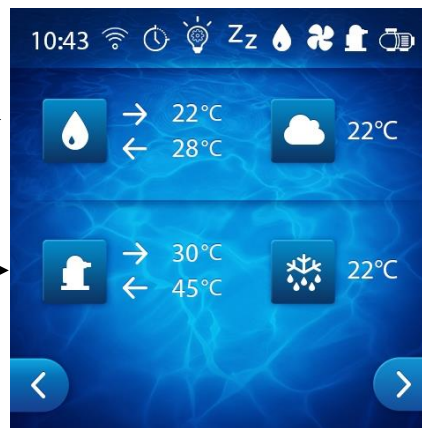

Umgebungstemperatur

Verdampfertemperatur



WiFi Verbindung

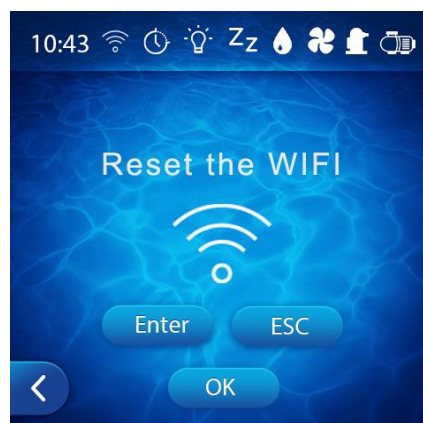

Ermöglicht den Anschluss Ihrer Wärmepumpe an Ihr WLAN-Netzwerk
Siehe hierzu das spezifische Kapitel, oder folgen Sie den Anweisungen unten.

Laden Sie die folgende Applikation herunter:



Smart Life - Smart Living im Google oder Apple Store:



Apple



Android

Erstellen Sie ein Konto und einen Login.

Fügen Sie dann die Wärmepumpe wie folgt zu:

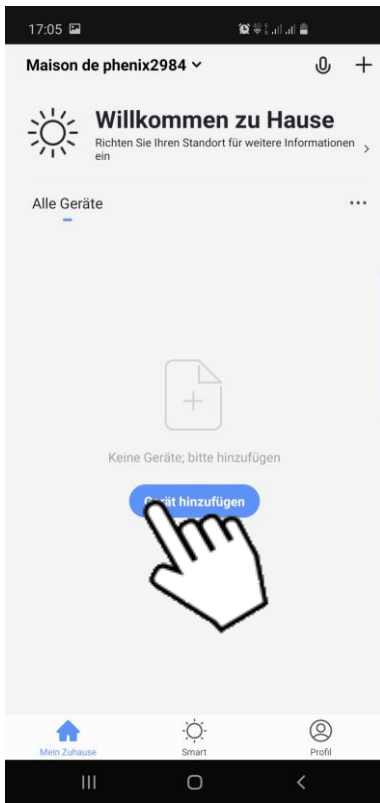

Drücken Sie « Gerät hinzufügen »

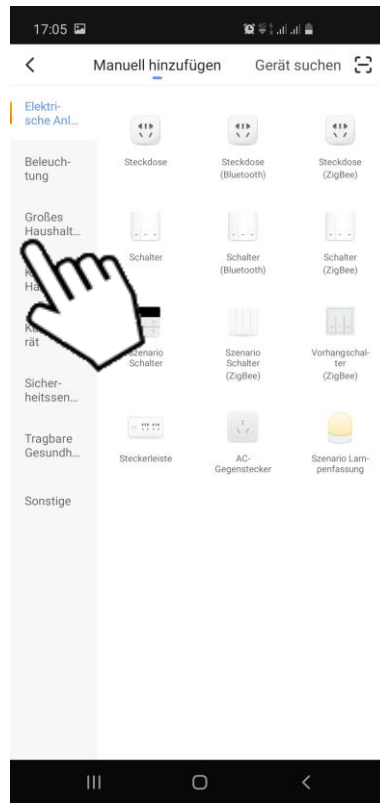

Wählen Sie « großes Haushaltsgerät »

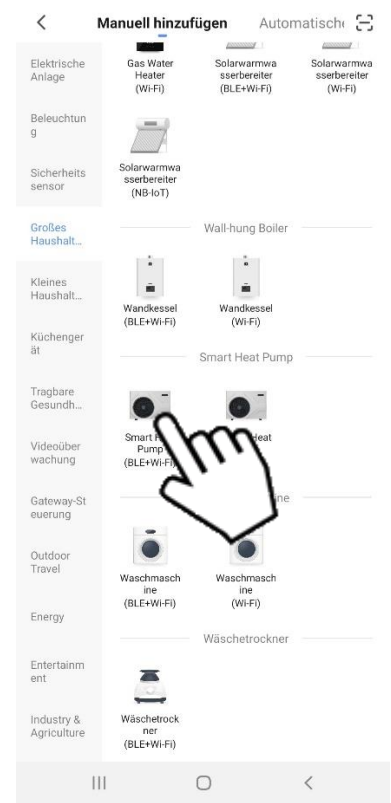

Wählen Sie « Smart Heat Pump (BLE+Wifi) »



Drücken Sie die ENTER-Taste im Wifi-Menü auf dem PAC-Bildschirm.

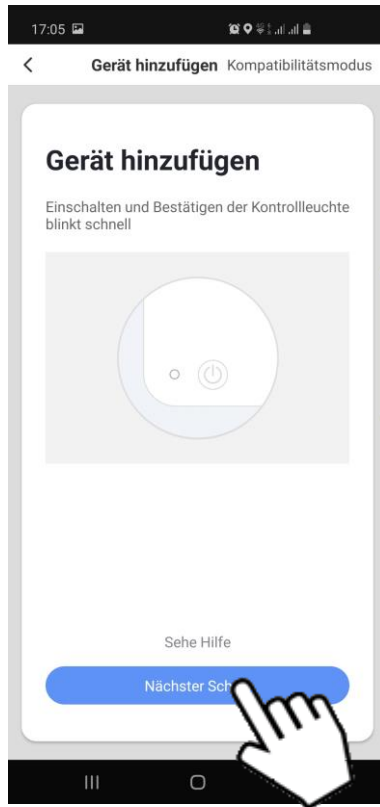

Drücken Sie die Taste in der Applikation.

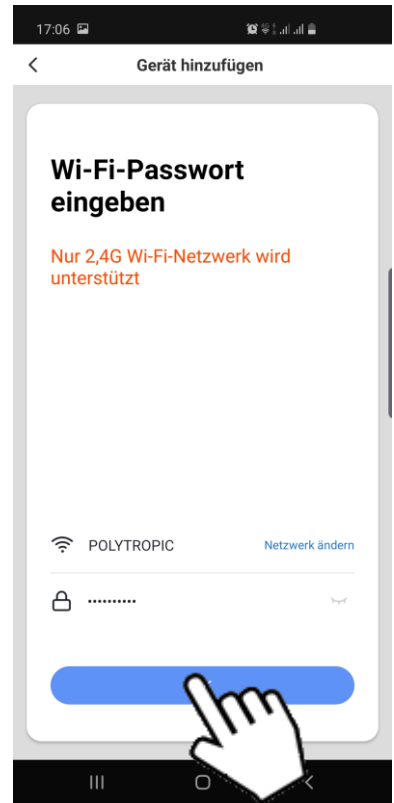

Geben Sie den Namen und das Passwort des WiFi-Netzwerkes ein und drücken Sie die Taste in der Applikation.

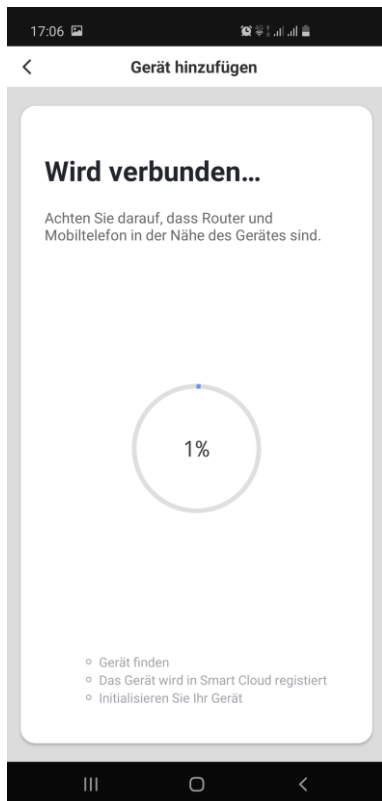

Warten Sie auf die Verbindung



Wärmepumpe ist verbunden

Zeichenerklärung Steuergerät

Anzeige	Erklärung	Überprüfen Sie	Lösung (falls sich der Fehler nicht zurückstellt)
St-by	Stand-by	-	-
FLO	Kein Wasserdurchfluss, oder der Flussschalter stellt keinen Wasserdurchfluss fest.	Überprüfen Sie, ob die Filtrationspumpe arbeitet. - Überprüfen Sie die Einstellung des Bypasses. - Überprüfen Sie die Stellung des Flussschalters.	Kontaktieren Sie Ihren Händler
AL10 / AL11	HP (Hochdruck) Fehler		
AL15 / AL16	Zu grosser Temperaturunterschied zwischen Wasserein- und auslass.		
AL18	Kompressor Ausgangs-temperatur zu hoch		
AL17	Niederdruckschutz im Kühlmodus		
AL7 / AL8	Kommunikationsfehler	Überprüfen Sie die elektr. Verbindung zwischen dem Steuergerät und der Platine	
AL3	Sondenfehler (Wassereinlass)	Überprüfen Sie den Sondenanschluss.	
AL4	Sondenfehler (Wasserauslass)		
AL5	Sondenfehler (Verdampfer)		
AL1	Sondenfehler (Kompressoraustrag)		
AL2	Sondenfehler (Kompressoreingang)		
AL6	Sondenfehler (Umgebungstemperatur)		
AL9	Ventilatorfehler	Überprüfen Sie den Ventilatoranschluss.	
AL14	Umgebungstemperatur zu niedrig	Umgebungstemperatur ist niedriger als -15°C	Warten Sie, bis die Umgebungstemperatur höher ist
AL19 / AL20	Einspeisungsproblem	Überprüfen des Elektroanschlusses durch einen Elektriker.	Kontaktieren Sie Ihren Händler
AL21 / AL22 / AL23 / AL24 / AL25	Elektronischer Überhitzungsschutz	Schalten Sie die Maschine für einige Minuten aus. Überprüfen Sie sie auf einen eventuell blockierten Luftstrom. Schalten Sie die Maschine nach einigen Minuten wieder ein.	

Einstellung Wasserdurchsatz

Um die Heizleistung und die Energieeinsparung zu optimieren, muss der Wasserdurchsatz durch die Wärmepumpe geregelt werden.

Die Regelung muss in Abhängigkeit von den auf dem Manometer angezeigten Werten erfolgen. Die Regelung erfolgt durch Schließen bzw. Öffnen des Bypass-Ventils.

Um den Druck am Manometer zu erhöhen, ist es nötig, den Wasserdurchfluss durch die Wärmepumpe zu senken:
öffnen Sie Schrittweise das Regulationsventil des By-pass

Um den Druck am Manometer zu senken, ist es nötig, den Wasserdurchfluss durch die Wärmepumpe zu erhöhen:
schliessen Sie Schrittweise das Regulationsventil des Bypass

Im normalen Betrieb sind die Einlass- und Auslassventile komplett geöffnet.

Normaler Druck

Der Wasserdurchsatz durch die Wärmepumpe und der Flüssigkeitsdruck im Gerät stehen in enger Verbindung.

Der Richtwert für den Durchfluss zum Erreichen der maximalen Heizleistung der Wärmepumpe liegt zwischen 5 und 7 m³/h (ca. 100l/min)

Eine ideale By-Pass Einstellung wird erreicht, wenn die Manometernadel (im Modus Heizung Boost Hi) nach einigen Minuten Betrieb eine Temperatur zwischen 10 und 15°C höher als die Wassertemperatur anzeigt.

Achtung, die Wärmepumpe muss einige Minuten laufen, bevor sich der Druck am Manometer stabilisiert.

Beispiel: Das Beckenwasser hat 20°C, die Wärmepumpe arbeitet für 5 Minuten im Modus Heizung Boost Hi und die Manometernadel zeigt 20 bar / 280 PSI / 32 °C / 90 °F

→ 32°C – 20 °C = 12°C → By-Pass Einstellung ist korrekt (Unterschied zwischen 10 and 15°C)

Abnormaler Druck

Wenn der Manometerdruck zu hoch oder zu niedrig ist, bedeutet dies, dass der Wasserdurchfluss in der Wärmepumpe nicht angemessen ist.

Hierauf muss man reagieren, indem man das Bypass-Ventils schrittweise öffnet (wenn der Druck zu niedrig ist) oder schliesst (wenn der Druck zu hoch ist), damit der Druck wieder in den empfohlenen Bereich gelangt.

Bei abgestellter Maschine sollte die Manometernadel in etwa die Umgebungstemperatur anzeigen. Falls der Wert auf 0 steht, dürfen Sie die Maschine nicht starten (kontaktieren Sie Ihren Händler).

Regelhäufigkeit

Der notwendige Wasserdurchsatz in der Pumpe hängt stark von der Wassertemperatur und in geringerem Maße von der Lufttemperatur ab.

Er muss deshalb geregelt werden:

Wenn die Pumpe in Betrieb genommen wird und das Wasser kalt ist

Einmal während der Temperaturanstiegsphase

Wenn die gewünschte Temperatur erreicht ist.

Dann muss der Durchfluss normalerweise nicht weiter geregelt werden. Es genügt, die Manometeranzeige einfach von Zeit zu Zeit zu überprüfen, um sicherzustellen, dass alles normal funktioniert und der Durchfluss sich nicht verändert hat.

Überwinterung

Zur Überwinterung der Wärmepumpe ist es unbedingt notwendig:

Die Wärmepumpe vom Stromnetz zu nehmen.

Die Ventile vor und hinter dem Bypass zu schließen.

Den Wärmetauscher zu leeren, um Frostschäden vorzubeugen.

Hierzu muss alles Wasser aus dem Wärmetauscherreservoir abgelassen werden, indem man den Zulauf und Ablauf des Geräts entfernt.

Das Gerät mit einer wasserdichten Plane abzudecken.

Eine modellspezifische Abdeckung kann optional geliefert werden.

Wasserqualität

Die empfohlene Wasserqualität muss unbedingt folgenden Werten entsprechen:

Chlorkonzentration unter 2,5 ppm

pH-Wert 6,9 bis 8

Nehmen Sie die Wärmepumpe bei Stoßchlorung vom Kreislauf, indem Sie die Ein- und Auslassventile schließen und nach der Wasserbehandlung wieder in ihre ursprüngliche Position bringen.

SEHR WICHTIG: die Garantie erlischt, wenn die Konzentration der chem. Produkte nicht innerhalb der angegebenen Grenzen gehalten wird.

Geben Sie niemals chemische Produkte (Chlor, Säure, etc.) direkt in den Filterbehälter der Pumpe! Dadurch würden sich stark korrosive Ablagerungen bilden, die den Wärmetauscher beschädigen und zur totalen Zerstörung der Pumpe führen könnten.

Heizung

Temperaturerhöhung

Wenn Sie Ihr Schwimmbecken zu Beginn der Saison in Betrieb nehmen wollen, trennen Sie die Wärmepumpe zuerst vom Filterkreislauf:

Schließen Sie die Ventile vor und hinter dem Bypass.

Öffnen Sie das Regelventil ganz.

Führen Sie alle normalen Arbeiten für die Inbetriebnahme durch (Füllen, Aufbereitung, Reinigung des Filters,...).

Schalten Sie die Filterpumpe ein.

Schalten Sie die Wärmepumpe ein, stellen Sie die Temperatur ein, öffnen Sie die Ventile und regeln Sie den Wasserdurchsatz.

Decken Sie das Schwimmbecken mit einer wärmeisolierenden Abdeckung ab.

Lassen Sie die Filter- und Wärmepumpe ununterbrochen laufen, bis die gewünschte Temperatur erreicht ist (2 Tage bis zu einer Woche, je nach den klimatischen und geographischen Bedingungen). Denken Sie daran, den Durchfluss während und am Ende des Temperaturanstiegs zu regeln.

Der Zeitraum für das Erreichen der Solltemperatur hängt sehr von den Wind-, Sonnen- und natürlichen Verhältnissen, sowie der Wärmepumpengröße ab.

Aufrechterhaltung der Temperatur

Wenn die Wunschtemperatur erreicht ist, können Sie die Tagesfilterdauer nach Ihren Gewohnheiten programmieren. Die Wärmepumpe beginnt automatisch zu laufen, wenn dies nötig ist.

Vergessen Sie nicht, die wärmeisolierende Abdeckung anzubringen, wenn Sie Ihr Schwimmbecken nicht verwenden, um den Temperaturverlust des Wassers zu begrenzen.

Wichtig: Ein Schwimmbecken ohne Abdeckung wird 4 mal mehr Energie verlieren als ein Schwimmbecken mit Abdeckung.

Zur Kalkulation der adequaten Wärmepumpe wird immer eine Schwimmbadabdeckung mit einbezogen.

Wartung (durch einen qualifizierten Fachmann)

Vor jeder Wartung, muss die Maschine für ein paar Minuten komplett zum Stillstand gekommen sein, bevor Sie die Druckprüfer anschliessen können. Dies ist wegen der Verletzungsgefahr durch hohen Druck und Temperatur im Inneren der Maschine.

Bitte überprüfen Sie folgendes monatlich:

- Überprüfen und reinigen Sie den Verdampfer (mit weicher Bürste oder Wasserstrahl).

- Gebrauchen Sie keinen Hochdruckreiniger!

- Überprüfen Sie alle elektrischen Verbindungen und Erdungen.
- Überprüfen Sie, ob alle elektrischen Verbindungen fest und sicher angeschlossen sind.
- Überprüfen Sie den Gasdruck (wenn die Maschine abgeschaltet ist, muss der Zeiger im Manometer höher als 0.5 stehen)

Bitte überprüfen Sie folgendes wöchentlich:

- Überprüfen Sie die Einstellungen.
- Überprüfen Sie Sicherheitsvorrichtungen.
- Überprüfen Sie alle elektrischen Verbindungen und Erdungen.

- Überprüfen Sie , ob der Kondensator (Verflüssiger) sauber ist.
- Benutzen Sie Wasser und eine milde Seife, um das Wärmepumpengehäuse zu reinigen.

Benutzen Sie keine Lösungsmittel!

Technischer Kundendienst

Im Falle technischer Probleme mit Polytropic Wärmepumpen sollten Sie folgendes unternehmen:

Übermitteln Sie dem technischen Kundendienst folgende essentiellen Informationen:

Seriennummer der Maschine

Wert am Manometer, wenn die Maschine abgeschaltet ist

Wert am Manometer, wenn die Maschine läuft

Die Position des EIN/AUS-Schalters und ob das LED aufleuchtet

Die Werte und Zeichen auf der Anzeige des Steuergerätes

Die programmierten Einstellwerte

Ob der Ventilator arbeitet oder nicht

Position der Bypass-Ventile

Kontaktieren Sie Ihren Händler, und übermitteln Sie ihm diese Informationen zusammen mit der Schwimmbadgröße, Ihren Adressdaten (Adresse, Telefonnummer) und der Fehlerbeschreibung.

Mit diesen Informationen kann der Polytropictechniker eine akkurate Fehlerdiagnose machen.

Die durch Polytropic empfohlene Lösung wird danach in Kürze durchgeführt.

WICHTIG: Wenn diese Bedingungen nicht eingehalten werden, erlischt die Garantie!

Hotline France : +33 (0) 4 78 56 93 96

Hotline España: +33 (0) 4 87 64 60 01

Hotline U.K.: +33 (0) 4 78 56 93 96

Hotline Deutschland : +33 (0) 4 87 64 60 02

Enthält durch das Kyoto Protokoll abgedeckte fluorierte Treibhausgase, in einem hermetisch geschlossenen Kreislauf:

- R32: 100% CH₂F₂



Am Lebensende Ihres Geräts muss dieses unbedingt einem zuständigen Fachmann (Kältetechniker) übergeben werden, damit es gemäß den geltenden Gesetzen demontiert werden kann (Wiederverwendung des Kühlgases, der wieder verwertbaren Metalle,...).



POLYTROPIC

Warmtepomp voor zwembad

Gebruikshandleiding

Inverter

NL

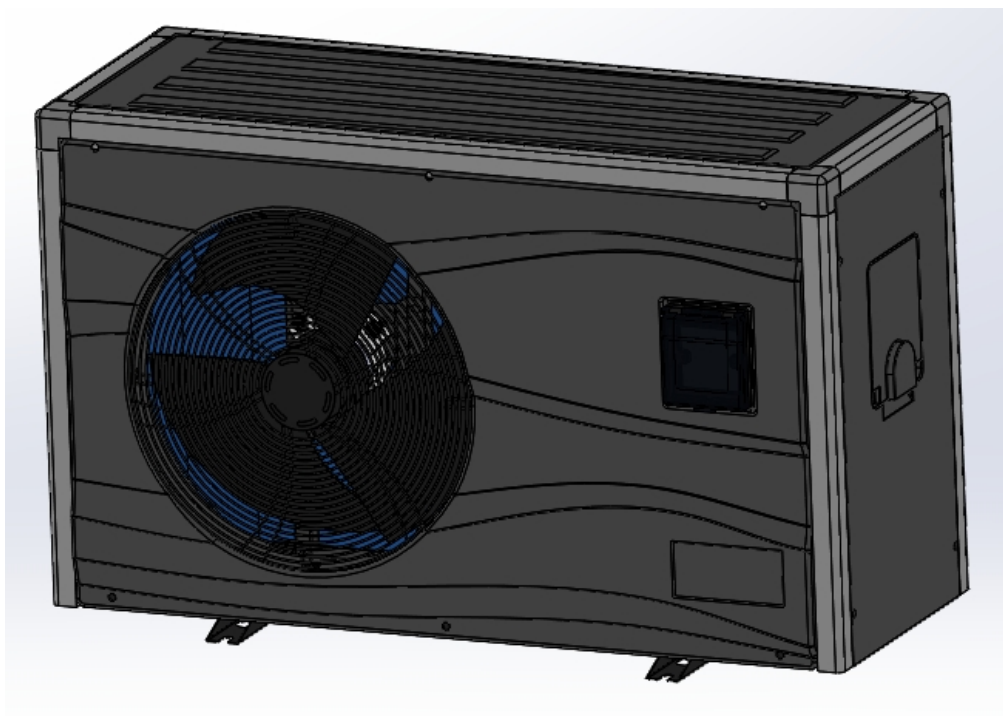

Inhoudstafel

<u>Waarschuwing</u>	84
Symbolen in de handleiding	84
<u>Gemachtigde personen</u>	84
Installatie, onderhoud, herstelling	84
Geleverd product en algemene gebruiksvoorwaarden	84
Transport en opslag	85
Normalisering.....	85
<u>Installatie</u>	86
Plaatsing	86
WATERAANSLUITING	79
Elektrische aansluiting	87
Verwarmingsprioriteit	88
Domotica	88
<u>Gebruik</u>	89
WATERAANSLUITING	89
Regeling (elektronische controller).....	90
Het waterdebiet instellen.....	99
Overwintering.....	899
<u>Waterkwaliteit (standaard)</u>	1000
<u>Verwarming</u>	100
Temperatuurstijging	100
Op peil houden van de temperatuur.....	100
<u>Onderhoud (door een gemachtigde persoon)</u>	100
<u>Naverkoop</u>	101

Waarschuwing

Lees deze handleiding voor u de pomp gebruikt.

Symbolen in de handleiding

Veiligheid van de machine

Teksten in kaders zijn belangrijke instructies met betrekking tot de veiligheid van de machine.

Veiligheid van personen



Het symbool hiernaast bij een tekst in een kader wijst op belangrijke instructies met betrekking tot de veiligheid van personen.

Gemachtigde personen

Installatie, onderhoud, herstelling

De installatie, het onderhoud en de herstelling van de warmtepomp vereisen gespecialiseerde technische competenties en mogen alleen worden uitgevoerd door officieel gemachtigde professionals.

Dit zijn door Polytropic gemachtigde personen met de vereiste skills op het gebied van verwarmingsinstallaties met een warmtepomp voor zwembaden.

Gebruik, onderhoud: toegankelijk voor iedereen



Dit toestel is niet bedoeld voor gebruik door kinderen of personen van wie de fysieke of sensorische capaciteiten of het gebrek aan ervaring een hindernis zouden kunnen vormen bij het gebruik van het toestel.

Om veiligheidsredenen is het absoluut noodzakelijk dat dit type toestel wordt gebruikt onder toezicht van een verantwoordelijke.

Zorg ervoor dat kinderen niet met het toestel spelen.

Geleverd product en algemene gebruiksvoorwaarden

Het toestel plus alle onderdelen worden, ongeacht de transportvoorwaarden, vervoerd op risico van de ontvanger. Als de ontvanger transportschade vaststelt bij ontvangst, moet hij onmiddellijk schriftelijk voorbehoud maken op de vrachtbrief en deze schade binnen 48 uur met een aangetekend schrijven bevestigen aan de transporteur.

De warmtepomp die in deze handleiding wordt beschreven, is uitsluitend bedoeld om water van privézwembaden te verwarmen. Polytropic aanvaardt geen aansprakelijkheid voor andere toepassingen.

Deze gebruikshandleiding maakt integraal deel uit van de warmtepomp voor zwembaden. Lees ze daarom voor elk gebruik van de warmtepomp om aanspraak te kunnen maken op de garantie.

Respecteer ook altijd de hier beschreven veiligheidsvoorschriften.

Controleer of de warmtepomp compatibel is met de specifieke installatie voor u ze aansluit.

Ga ook vooraf na of de netspanning overeenkomt met de spanning die op het toestel wordt aangegeven.

Schakel de stroomtoevoer uit en raadpleeg een specialist voor u onderhouds- of herstellingswerken uitvoert.

Polytropic aanvaardt geen aansprakelijkheid voor schade als gevolg van het niet naleven van de meegeleverde instructies, een verkeerde behandeling, een verkeerde installatie of een verkeerd gebruik van het toestel.

De pomp mag in geen geval worden blootgesteld worden aan een agressieve omgeving: de onmiddellijke nabijheid van de zee, blootstelling aan zoutnevel of in de buurt van een opslagplaats van chloor of andere chemicaliën.

Deze handleiding mag zonder voorafgaande kennisgeving worden gewijzigd.

Transport en opslag



De pomp moet altijd verticaal worden opgeslagen of getransporteerd zoals vermeld op de verpakking.

Indien de pomp, zelfs al is het maar tijdelijk, op haar zijkant wordt gelegd, kan dit leiden tot onherstelbare schade. Schade als gevolg van een gebrekkige of ontbrekende verpakking valt in geen geval onder de garantie.

Wij vragen aan de klant om de originele verpakking van de warmtepomp (doos + verpakking + pallet) te bewaren gedurende de volledige garantieperiode om schade aan het toestel bij transport of retour te vermijden.

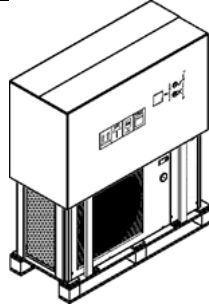

Correcte verpakking en opslag

Normalisering

EG-conformiteitsverklaring

De Polytropic-warmtepompen zijn conform de volgende bepalingen:

- Richtlijn betreffende elektromagnetische compatibiliteit: 2004/108/EG
- Laagspanningsrichtlijn: 2006/95/EG
- Richtlijn betreffende drukapparatuur 97/23/EG
- Richtlijn betreffende geluidsniveau: 200/14/EG
- Geharmoniseerde normen: NF EN 60335.1, 2.40

Elektrische installatie

De referentienorm voor de installatie is NF C 15 100.

Veiligheid

Hoewel het toestel voldoet aan alle veiligheidsnormen, blijven er bepaalde risico's aan verbonden:

Toestel onder elektrische spanning.

Bewegende onderdelen met automatische activering (ventilator).

Scherpe randen (verdamper).



Houd kinderen en huisdieren uit de buurt van het toestel om ongevallen te vermijden. Dek de pomp nooit af terwijl ze in werking is en steek nooit uw vingers of een ander voorwerp in de pomp.

Laat de pomp nooit draaien als onderdelen van de behuizing zijn verwijderd.

Drukregelaar

Polytropic-warmtepompen zijn uitgerust met een hogedrukbeveiliging, bestaande uit een drukregelaar in "normaal open"-uitvoering die in de fabriek is gekalibreerd op 38 bar.

Bedrijfslimieten

Om zeker het juiste model te kiezen, baseert u uw keuze best op de selectiefiche. Deze is verkrijgbaar op verzoek.

De Inverter-warmtepompen zijn ontworpen voor een werking vanaf een buitentemperatuur van -15 °C tot +35 °C, indien het bad afgedekt is.

Bij gebruik bij negatieve temperaturen, vooral als er een bepaalde watertemperatuur is ingesteld, is het raadzaam om een back-upverwarming toe te voegen (neem contact op met uw verkoper).

Als deze limieten niet worden gerespecteerd of als het gekozen model niet overeenkomt met het model aangeraden door Polytropic, aanvaardt Polytropic geen aansprakelijkheid voor een abnormale, gebrekkige of onvoldoende werking.

Voor u de pomp installeert, is het raadzaam om te controleren of de impedantie van het elektrisch circuit dat de warmtepomp aandrijft niet meer bedraagt dan 0,042 Ω .

Neem indien nodig contact op met uw elektriciteitsleverancier om de impedantie van uw installatie te weten te komen.

Kan de elektriciteitsleverancier geen oplossing voorstellen, dan kan dit bij het opstarten van de warmtepomp tot kleine spanningsverliezen leiden op de elektrische installatie.



De druk in het watercircuit mag niet meer bedragen dan 2 bar.

Installatie

Plaatsing

Plaats van de installatie



Het toestel moet buiten worden geïnstalleerd op meer dan 2 m van het zwembad in overeenstemming met de geldende reglementering (NF C 15 100).

Installeer het toestel op een horizontaal, stabiel en hard oppervlak (eventueel op een betonnen sokkel).

Houd 1 m (minstens 30 cm) vrije ruimte voor de verticale luchtinlaatroosters (aan de achterkant van de pomp) en 3 m aan de uitlaat van de ventilator (aan de voorkant van de pomp) op een ruimte waarvan alle obstakels werden verwijderd.

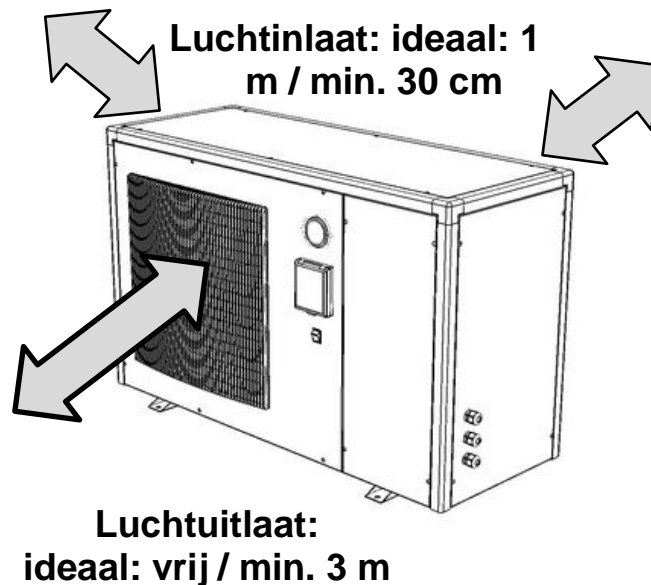

Zorg ervoor dat de pomp de afgevoerde lucht niet opnieuw kan aanzuigen.

Voorzie in voldoende ruimte zodat u de temperatuur makkelijk kan regelen.

Voor een optimale installatie

Zorg ervoor dat de lucht niet in de richting van een geluidsgevoelige ruimte (bv. een slaapkamerraam) wordt afgevoerd wordt.

Zet de pomp op een oppervlak dat geen trillingen doorgeeft aan de woning.

Zet de pomp niet onder een boom en uit de buurt van opspattend water of modder aangezien dit het onderhoud zou kunnen bemoeilijken.

Om de prestaties van de pomp te verbeteren, is het raadzaam om de leidingen tussen de warmtepomp en het zwembad thermisch te isoleren, vooral als deze afstand erg groot is.

WATERAANSLUITING

De warmtepomp wordt aangesloten op het filtercircuit met een bypass met 3 kranen.

De bypass moet achter de pomp en het filtercircuit worden geplaatst, mét een filter om onzuiverheden in het reservoir van de pomp te vermijden.

Een bypasskit is optioneel verkrijgbaar.

De bypass maakt het mogelijk om het debiet te regelen van het water dat door de warmtepomp stroomt. Zo kan de warmtepomp volledig worden geïsoleerd voor onderhoud, zonder de filtratie te onderbreken.

Als uw installatie is uitgerust met een waterbehandelingssysteem dat werkt door toevoeging van chemicaliën (chloor, broom, zout...), moet de bypass voor de waterbehandeling worden geïnstalleerd met een terugslagklep tussen de bypass en de waterbehandeling.

Op de in- en uitgang kan een harde PVC-buis met Ø 50 (voor zwembaden) worden aangesloten. Deze moet rechtstreeks op de voorziene aansluitingen worden gelijmd.

De watertoevoer (koud water) moet worden aangesloten op het verbindingsstuk met daarop het symbool: 

De wateruitvoer (warm water) moet worden aangesloten op het verbindingsstuk met daarop het symbool: 

De buizen moeten tegen een muur of een andere steunstructuur worden bevestigd zodat de verbindingsstukken van de pomp het volle gewicht van de bypass en de buizen niet alleen moeten dragen!

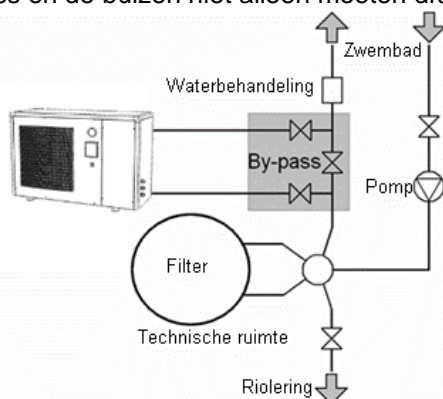

Zet de verbindingsstukken niet vast met een tang of ander gereedschap, de verbindingsstukken moeten met de hand worden vastgezet.

Elektrische aansluiting

De spanning moet overeenkomen met die op het toestel.

De aansluitingen moeten worden afgestemd op de stroomsterkte van het toestel en de staat van de installatie.

Model	Aansluitingen	Zekering	Maximumlengte van de kabel* met de volgende diameters:			
			2,5 mm ²	4 mm ²	6 mm ²	10 mm ²
XXS / XS	3G 230 V	10 A	34 m	54 m	80 m	135 m
S / S+	3G 230 V	16 A	25 m	35 m	45 m	80 m
M / XM	3G 230 V	20 A	-	30 m	40 m	70 m
L	3G 230 V	25 A	-	-	28 m	48 m
L+	3G 230 V	32 A	-	-	-	38 m
L / L+ Tri	5G 400 V	3 x 16 A	100 m	150 m	200 m	300 m

*Maximumlengte van de kabel tussen de warmtepomp en de zekering (differentieelschakelaar met C-curve)

Gebruik bij voorkeur krimpkousen zodat het contact tussen de voedingskabel en de klemmenstrook perfect is.



Deze gegevens zijn louter indicatief. Neem contact op met een gecertificeerd elektricien om de precieze gegevens voor uw zwembadinstallatie te bepalen.

De elektriciteitskabel moet bovenaan verplicht uitgerust zijn met een aarding en een differentieelschakelaar 30 mA

Een muurkast met stroomonderbreker en differentieelschakelaar is optioneel verkrijgbaar en wordt speciaal aangepast aan elk model.

Klemmenstrook:

- L: Lijn
- N: Neutraal
- ⏚: Aarding
- P1: Neutraal van relais van filterpomp (optioneel)
- P2: Lijn van relais van filterpomp (optioneel)
- In geval van 3-fasige aansluiting: L1 / L2 / L3 voor de 3 fasen

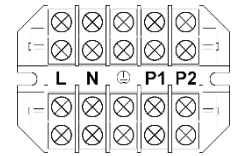

⚠ De elektrische aansluiting gebeurt aan de zijkant van de pomp, het is niet noodzakelijk om de warmtepomp te openen.

Aangezien deze pomp buiten wordt geïnstalleerd wordt, is het verplicht om een kabelbeschermer te gebruiken. De stroomtoevoer naar de warmtepomp moet worden uitgerust met een beveiliging die voldoet aan de geldende reglementering.

De elektriciteitskabels moeten op 50 cm diepte worden ingegraven (85 cm onder een weg of een pad) in een kabelbuis (rood met trekdraad). Wanneer de ondergrondse kabelbuis een andere kabel of leiding (gas, water...) kruist, moet de afstand tussen de twee minstens 20 cm bedragen.

Verwarmingsprioriteit

Het is mogelijk om de filterpomp aan te sluiten op de warmtepomp om de filtratie te activeren als het water niet de gewenste temperatuur heeft.

Breng vooraf een "droog contact" tot stand (relais dat normaal open is of contact) met spoel 230V AC.

Elektrische aansluitingen:

- Sluit de spoel van dit relais (A1 en A2) aan op de klemmen P1 en P2 van de warmtepomp.
- Sluit de in- en uitgang van het droge contact (normaal open) parallel aan op het droge contact van de filtertimer van het zwembad.

Aansluitschema:

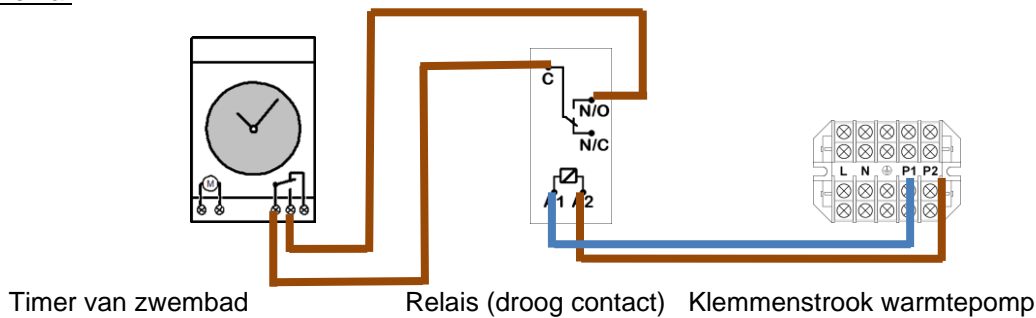

Aansluitparameter:

Controleer of de parameter van de filterpomp (parameter nr. 9) is ingesteld op 2. Is dat niet het geval, moet u contact met ons opnemen om de instelling te wijzigen.

Domotica

U beschikt over een klemmenstrook met zeer lage spanning waarop u uw domotica kunt aansluiten. Dit is een droog ON/OFF-contact. Verwijder de bestaande brug. Wanneer uw domotica dit contact opent, stopt de pomp en verschijnt de foutmelding: Geen waterdebiet.

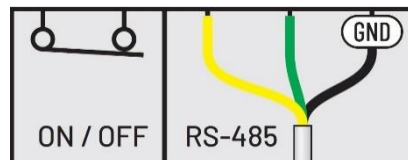

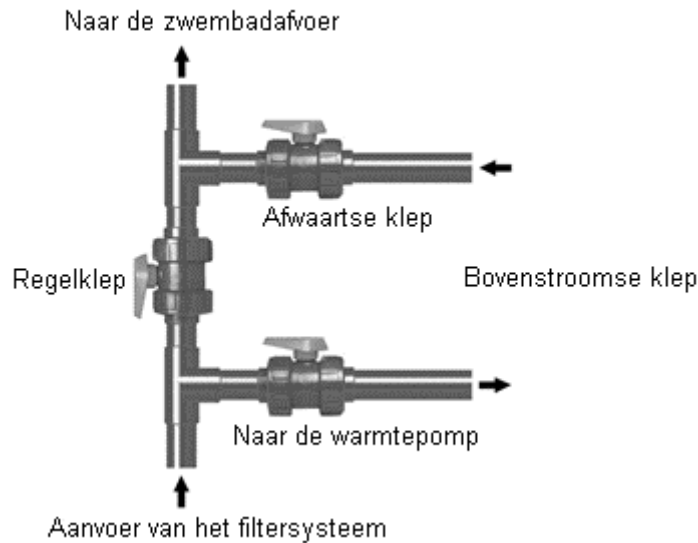

Schema van de bypass

Zodra de pomp met de bypass is aangesloten op het watercircuit, en door een professional is aangesloten op het elektriciteitsnet, moet u het volgende controleren:

- De pomp staat goed horizontaal (waterpas).
- Het watercircuit (slangen en pomp) is volledig ontvlucht.
- Het watercircuit is goed aangesloten (geen lekken noch beschadiging van de hydraulische aansluitingen, schroefverbindingen goed vastgedraaid).
- Het elektrisch circuit is goed aangesloten, geïsoleerd en geaard (kabels goed vast op de aansluitklemmen en stroomonderbreker).
- De hiervoor beschreven installatie- en gebruiksvoorwaarden worden gerespecteerd.
- De buitentemperatuur ligt tussen:
 - -15 en + 35 °C
- De watertemperatuur ligt tussen 15 en 30 °C.

Vervolgens kunt u het toestel in werking zetten. Telkens als u de pomp opstart bij het begin van het seizoen, moet u de volgende instructies in onderstaande volgorde uitvoeren:





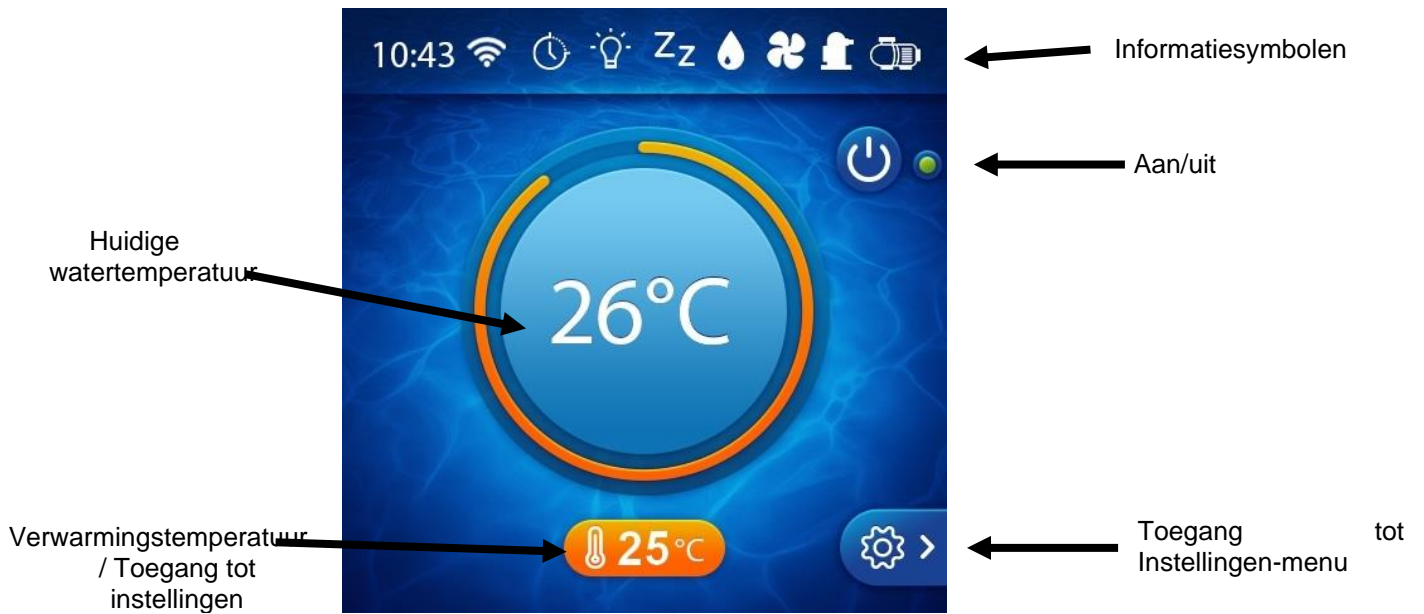

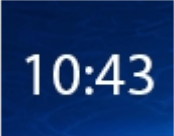

- Open de 3 kranen van de bypass.
- Draai de regelkraan half dicht.
- Start de pomp van het filtersysteem.
- Zet de warmtepomp onder spanning en zet de aan/uit-schakelaar op "I" (aan) om de pomp te starten.
- Controleer of de machine start en stopt samen met het filtercircuit: als er geen water in de pomp wordt gedetecteerd, verschijnt "FLO" op het display.
- Na een paar minuten opwarmen begint de pomp te draaien.
- De temperatuur instellen (hoofdstuk "Instellingen").
- Het waterdebiet instellen (hoofdstuk "Het waterdebiet instellen").
- Na een paar minuten (als het circuit is opgewarmd) kunt u het debiet instellen (zie hoofdstuk "Het waterdebiet instellen"). Dek vervolgens het zwembad af en laat de warmtepomp enkele dagen draaien totdat het water de gewenste temperatuur bereikt (filterpomp in "geforceerde werking").

Regeling (elektronische controller)



Lijst met informatiesymbolen (geactiveerd als ze verlicht zijn):



- | | | | |
|---|--------------------|---|---------------|
|  | : uur |  | : Waterdebiet |
|  | : Wifi |  | : Ventilator |
|  | : Timer |  | : Compressor |
|  | : Bedrijfsmodus |  | : Filterpomp |
|  | : Pomp in stand-by | | |

De verschillende bedrijfsmodi:



: Eco-Silence-modus, de zuinigste en stilste modus



: Smart-modus, de slimste modus, past zich aan uw behoeften en aan de omgeving aan



: Boost-modus, maximumvermogen van de pomp

Hoofdscherm

Op het hoofdscherm kunt u snel de instellingen wijzigen rond de centrale cirkel:





Instellingen-menu



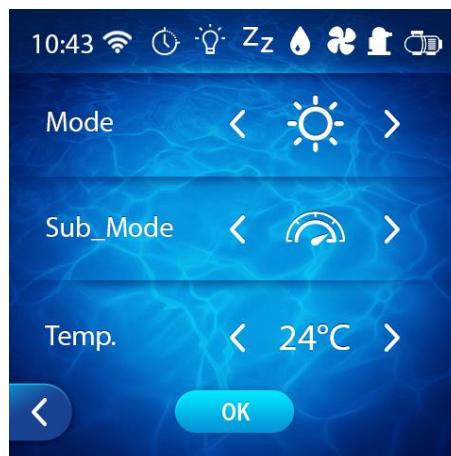

Gebruikersinstellingen



Belangrijkste modi:

-  Verwarming
-  Afkoeling
-  Automatisch (verwarming en afkoeling)

Secundaire modi

-  Boost (snelheid varieert met voorrang voor vermogen)
Kies deze modus om de temperatuur te verhogen
-  Smart (snelheid varieert)
Kies deze modus om de temperatuur te behouden
-  Eco-silent (snelheid varieert met voorrang voor geluidsniveau)
Kies deze modus bij geluidsproblemen

Temp. :

Regelt de verwarmingstemperatuur van het water

-  Timer en tijdslots

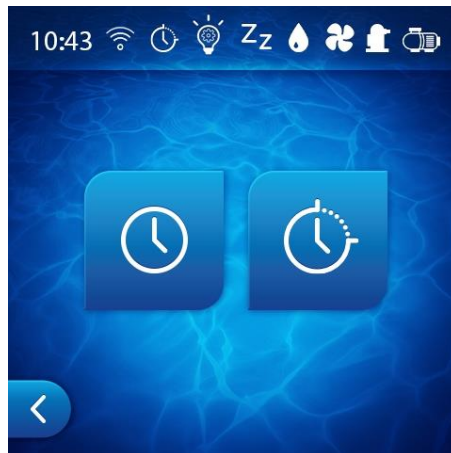

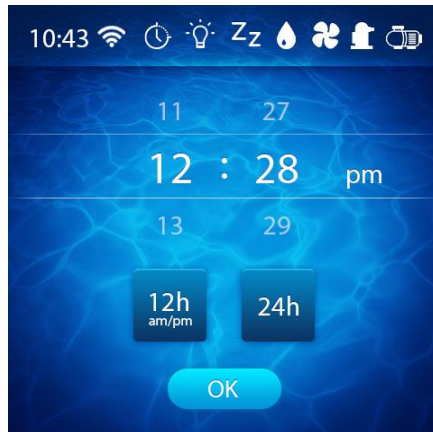

-  Instelling timer

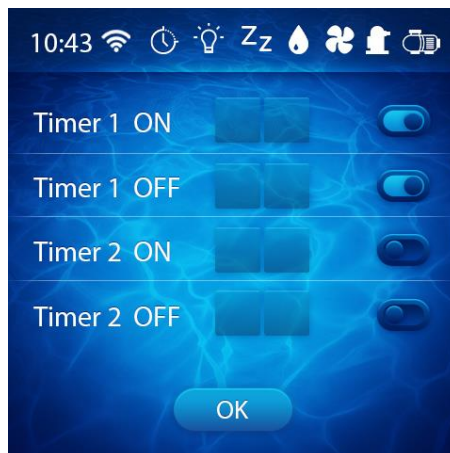

-  Instelling tijdslots (als deze optie is geactiveerd)

Deze functie is standaard uitgeschakeld omdat ze geen nut heeft bij gebruik met een timer op de filterpomp.



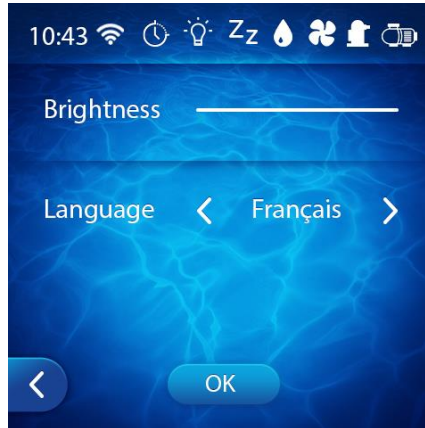

-  Scherminstellingen

Lichtintensiteit en taal van foutmeldingen.

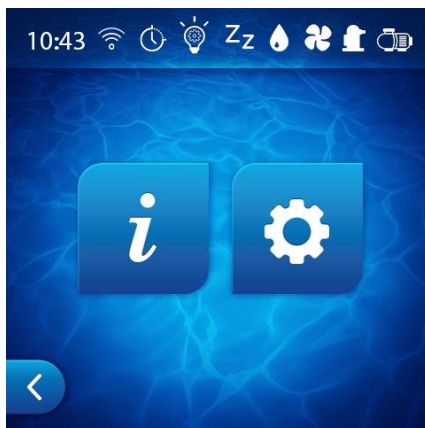

-  Meldingen



-  Schermmeldingen



Interne instellingen van de warmtepomp

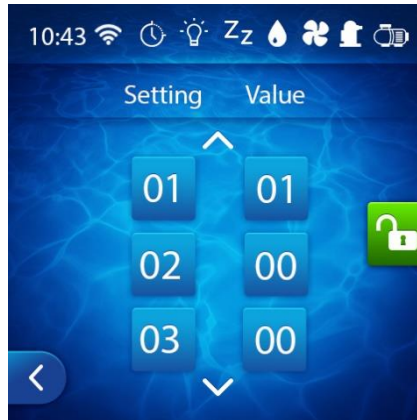

Informatie warmtepomp

In-/uitgangs-
temperatuur
water

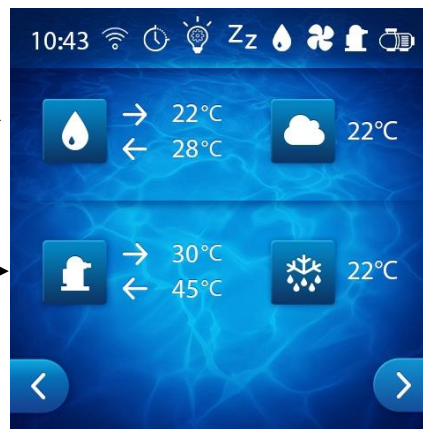

Buiten-
temperatuur



In-/uitgangs-
temperatuur
compressor



Temperatuur
verdamper



Wifiverbinding

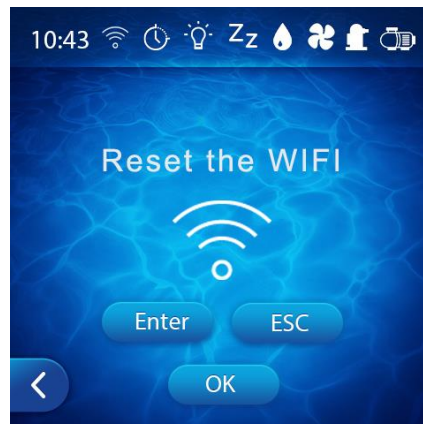

Om uw warmtepomp aan te sluiten op uw wifinetwerk en op afstand te bedienen.

Scan de QR-code rechts en bekijk de video om uw warmtepomp te koppelen, of volg de onderstaande instructies.

Download de volgende applicatie:



Smart Life - Smart Living in de winkel (Google or Apple) :



Apple



Android

Maak een account aan en log in.
Voeg vervolgens de warmtepomp als volgt toe:

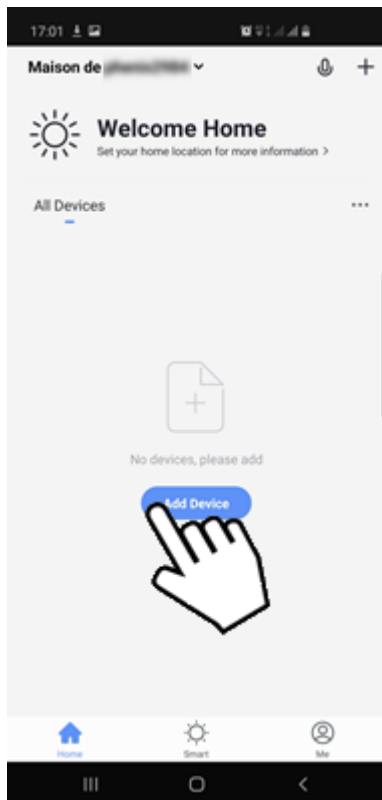

Druk op « Apparaat toevoegen »

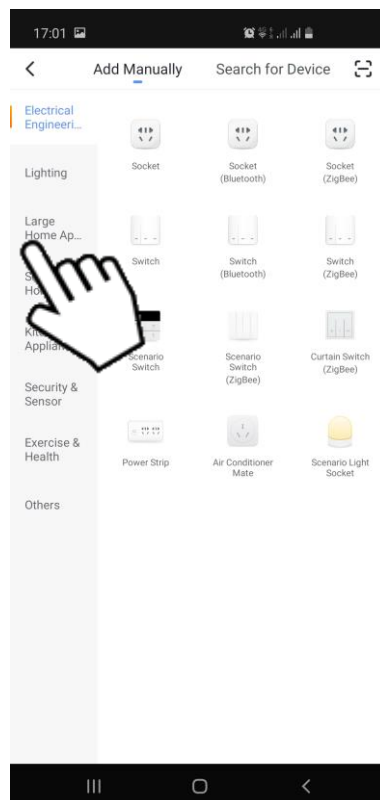

Kies « grote huis-app. »

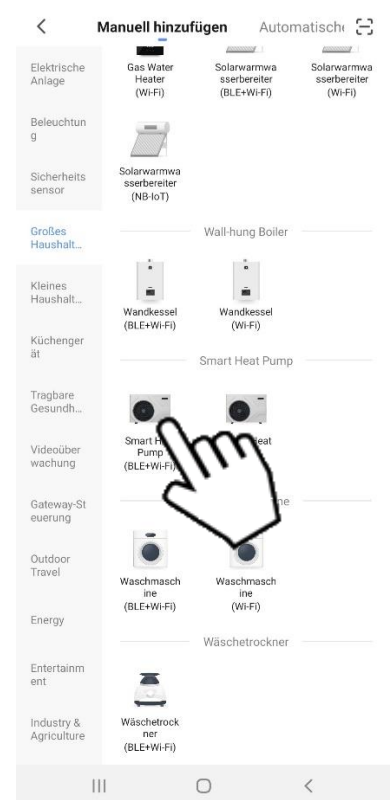

Kies « Slimme warmtepomp (BLE+WIFI) »



Druk op de ENTER-knop in het Wifi-menu op het PAC-scherm

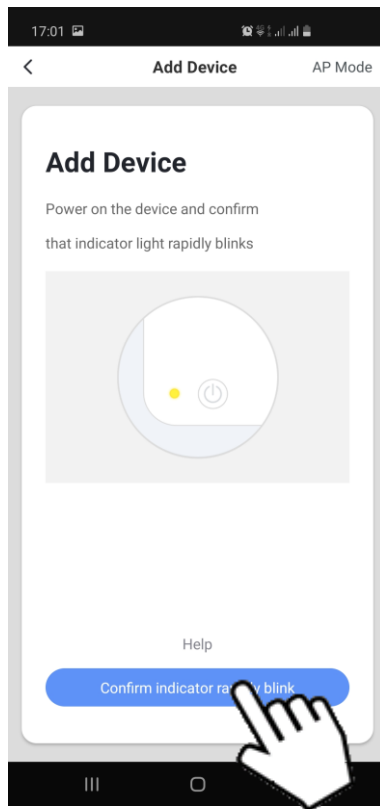

Druk op de knop in de APP

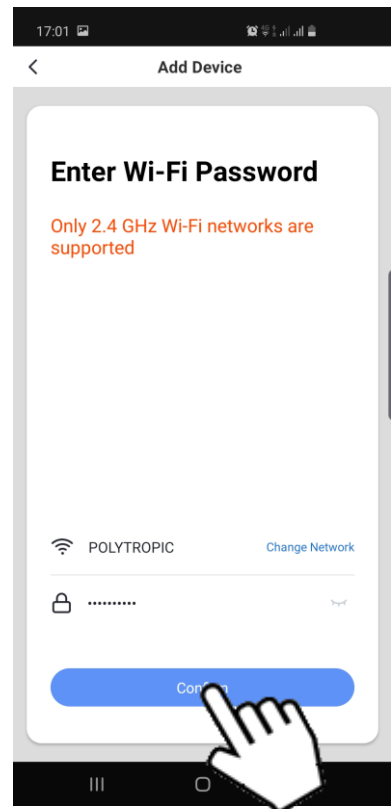

Voer de naam en het wachtwoord van het wifi-netwerk in en druk vervolgens op de knop in de APP.

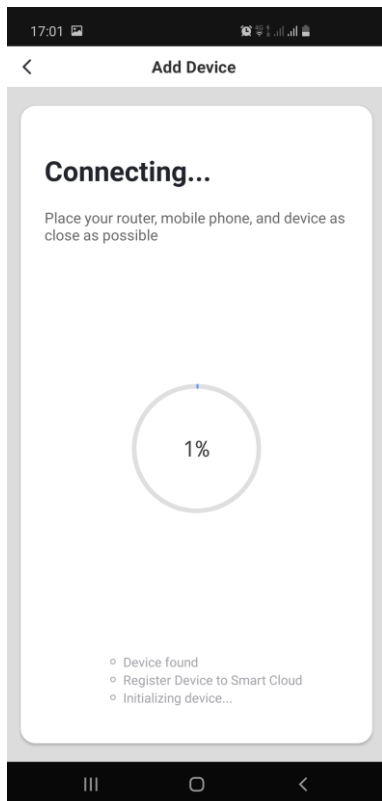

Wacht op het aftellen



Warmtepomp is aangesloten

Tabel met foutmeldingen

Foutmelding	Betekenis	Controle	Oplossing als foutmelding niet wordt opgelost
FLO	Waterdebiet te laag	- Controleer het waterdebiet in de pomp.	Neem contact op met uw verkoper
AL10 / AL11	HP-fout	- Controleer de vervuilingsgraad van de filter.	
AL15 / AL16	Verschil in- en uitgaande watertemperatuur te groot	- Controleer de instelling van de bypass.	
AL18	Uitg. watertemperatuur te hoog	- Controleer de stroomrichting van het water in de pomp (in onderaan, uit bovenaan)	
AL17	Bescherming temperatuur te laag bij afkoeling		
AL7 / AL8	Communicatiefout	Controleer de aansluitingen tussen het display en de elektronische kaart in de pomp.	
AL3	Sondefout (watingang)	Controleer of de sonde in kwestie correct is aangesloten.	
AL4	Sondefout (wateruitgang)		
AL5	Sondefout (verd.)		
AL1	Sondefout (uitgang)		
AL2	Sondefout (ingang)		
AL6	Sondefout (omgeving)		
AL9	Ventilatorfout	Controleer de aansluitingen van de ventilator.	
AL14	Temperatuur te laag	De buitentemperatuur bedraagt < -15 °C	Wacht tot de temperatuur stijgt.
AL19 / AL20	Probleem met elektrische voeding	Laat de installatie nakijken door een bevoegd technicus.	Neem contact op met uw verkoper
AL21 / AL22 / AL23 / AL24 / AL25	Probleem met elektronica/oververhitting	Schakel de voeding van de pomp gedurende 5 tot 10 minuten uit, controleer of ze correct wordt verlucht en of het luchtdebiet niet geblokkeerd of vertraagd is. Zet de pomp opnieuw onder spanning.	

Het waterdebiet instellen

Om de verwarmingsprestaties te optimaliseren en energie te besparen, moet u het debiet van het water dat door de warmtepomp stroomt instellen.

Deze instelling hangt af van de druk op de manometer. U regelt het waterdebiet door de regelkraan van de bypass open of dicht te draaien.

Om de druk op de manometer te verhogen: er moet minder water door de warmtepomp stromen:

Open de regelkraan van de bypass.

Om de druk op de manometer te verlagen: er moet meer water door de warmtepomp stromen:

Sluit de regelkraan van de bypass.

Bij een normale werking moeten de kranen aan de in- en uitgang helemaal open staan.

Normale druk

Het waterdebiet in de warmtepomp en de vloeistofdruk hebben een sterke invloed op elkaar.

Ter indicatie, voor een maximale verwarming in de warmtepomp wordt een debiet van 5 tot 7 m³/u opgegeven, wat ongeveer overeenkomt met 100 l/min.

De ideale instelling wordt verkregen als de wijzer van de manometer (met verwarming in Boost of Hi-modus) een temperatuur aangeeft die meer dan 10 tot 15 °C hoger ligt dan de huidige watertemperatuur van het zwembad.

Opgelet, de warmtepomp moet een paar minuten draaien voordat de druk op de manometer stabiliseert.

Bijvoorbeeld: Het zwembadwater bedraagt 20 °C, de warmtepomp is 5 minuten gestart en de wijzer van de manometer geeft 20 bar / 280 PSI / 32 °C / 90 °F aan.

→ 32 °C – 20 °C = 12 °C → het debiet is goed ingesteld (tussen 10 en 15 °C)

Abnormale druk

Als de druk van de manometer te hoog of te laag is, betekent dat dat het debiet in de warmtepomp niet goed is ingesteld.

U dient in dit geval de regelkraan van de bypass verder open of dicht te draaien om de druk juist in te stellen.

De temperatuur die de wijzer dan aangeeft, moet een waarde zijn die in de buurt van de watertemperatuur van het zwembad ligt.

Staat de wijzer op 0, mag u de pomp niet gebruiken (neem contact op met de verkoper).

Instelfrequentie

Het debiet in de warmtepomp hangt grotendeels af van de watertemperatuur en in mindere mate van de omgevingstemperatuur.

Het debiet moet dan ook telkens bijgesteld worden als:

De pomp in werking wordt gesteld en het water koud is

- De temperatuur aan het stijgen is
- De gewenste temperatuur bereikt is

Daarna moet het debiet gewoonlijk niet meer bijgesteld worden. Het volstaat om regelmatig de druk op de manometer te controleren om u ervan te verzekeren dat alles normaal werkt en dat het debiet niet veranderd is.

Overwintering

Bij het winterklaar maken van de warmtepomp, is het noodzakelijk dat:

- De stroomtoevoer naar de warmtepomp afgesloten wordt
- De kleppen voor en na de bypass gesloten worden
- De warmtewisselaar leeggemaakt wordt om vorstschade te voorkomen
Hiervoor moet alle water uit het reservoir van de warmtewisselaar worden afgelaten door de in- en uitgang van het toestel los te koppelen (het is raadzaam om de aansluitingen losgekoppeld te laten)
- Het toestel afgedekt wordt met een waterdicht zeil.
- Er is voor elk model optioneel een aangepast zeil verkrijgbaar.

Waterkwaliteit (standaard)

Wat de waterkwaliteit betreft, moeten de volgende normen worden gerespecteerd:

Chloorconcentratie lager dan 2,5 ppm

pH-Niveau van 6,9 tot 8

In geval van een chloorshock moet u de warmtepomp afsluiten door de kranen aan de in- en uitgang van het toestel dicht te draaien. Zet de kranen daarna weer in hun oorspronkelijke positie.

ZEER BELANGRIJK: de garantie vervalt als de concentratie van chemicaliën de bovenvermelde waarden overschrijdt.

Giet geen chemicaliën (chloor, zuur enz.) rechtstreeks in het filtermandje van de pomp! Deze uiterst corrosieve producten kunnen de warmtewisselaar beschadigen en onherstelbare schade toebrengen aan de warmtepomp.

Verwarming

Temperatuurstijging

Zodra u het zwembad in gebruik wil nemen bij het begin van het seizoen:

- moet u de warmtepomp afsluiten van het filtercircuit:
- Draai de kranen voor en na de bypass dicht.
- Zet de regelkraan helemaal open.
- Voer alle gebruikelijke handelingen uit voor de start van het seizoen (vullen, behandelen, spoelen van de filter...).
- Zet de filterpomp aan.
- Zet de warmtepomp aan, stel de temperatuur in, open de kranen en stel het waterdebiet in.
- Bedek het zwembad met een isolerend zeil.
- Laat de filterpomp en de warmtepomp constant draaien tot de gewenste temperatuur bereikt is (2 dagen tot 1 week naargelang het weer en de geografische ligging).

Vergeet niet om het debiet regelmatig bij te stellen wanneer de temperatuur aan het stijgen is en wanneer de gewenste temperatuur bereikt is.

De tijd die het water nodig heeft om op te warmen hangt sterk af van de blootstelling aan de wind en de zon en van het type omgeving.

Op peil houden van de temperatuur

Enmaal de gewenste temperatuur bereikt is, kunt u de dagelijkse filtertijd programmeren naargelang uw behoeften (minstens 8 tot 10 uur per dag in het seizoen). De warmtepomp zal dan automatisch in werking treden indien nodig. De minimale bedrijfsduur van de pomp varieert naargelang de gebruiksduur. Neem contact op met uw verkoper voor meer informatie.

Als u vaststelt dat de watertemperatuur in het zwembad daalt terwijl de pomp permanent in werking is, verhoog dan de dagelijkse bedrijfsduur van uw filtratie.

Vergeet niet het zwembad na elk gebruik af te dekken zodat de temperatuur van het water niet te veel daalt.

BELANGRIJK: Een zwembad zonder afdekking verliest 4 keer meer energie dan een gelijkaardig zwembad dat wel is afgedekt.

Bij de keuze van een warmtepomp moet u altijd rekening houden met de aanwezigheid van een zeil, een rolzeil of een andere bescherming op het zwembad zodra het niet in gebruik is.

Onderhoud (door een gemachtigde persoon)

Voor elk onderhoud moet u het toestel uitschakelen en moet u enkele minuten wachten vooraleer u de druk meet aangezien de hoge druk en temperatuur van bepaalde onderdelen van het koelcircuit ernstige brandwonden kunnen veroorzaken.

Voer de volgende handelingen minstens maandelijks uit:

- Reinig de verdamer van de warmtepomp (met een zachte borstel of een zachte waterstraal).

• Gebruik in geen geval een hogedrukreiniger.

- Controleer de elektrische aansluitingen en de aarding.
- Draai alle schroeven van het toestel en de klemmenstrook stevig vast.
- Controleer of er voldoende koelmiddel aanwezig is (wanneer de warmtepomp stilvalt, moet de manometer een druk van meer dan 0,5 bar aangeven).

Voer de volgende handelingen minstens jaarlijks uit.

- Controleer de instellingen.
- Controleer de elektrische aansluitingen en de aarding.
- Controleer de verdamp(er) (warmtewisselaar), en reinig indien nodig met een waterstraal.
- Om de behuizing te reinigen, gebruikt u best milde zeep en water.

Gebruik nooit oplosmiddelen.

Naverkoop

Indien er zich een technisch probleem voordoet bij de Polytropic-warmtepomp, ga dan als volgt te werk:

- Noteer alle gegevens die de dienst naverkoop nodig heeft:
- Serienummer van het toestel.
- De druk op de manometer wanneer de pomp niet in werking is.
- De druk op de manometer wanneer de pomp in werking is
- De positie van de aan/uit-knop, en of het controlelampje al dan niet brandt.
- De informatie op het display.
- De ingestelde waarde.
- Of de ventilator werkt of niet.
- De positie van de bypasskranen.
- Neem contact op met uw verkoper en geef bovenstaande informatie door, alsook de afmetingen van het zwembad, uw contactgegevens en het vastgestelde defect.

Uw verkoper zal contact opnemen met de Polytropic-hotline en alle informatie doorgeven om een zo juist mogelijke diagnose te kunnen stellen.

De oplossing die Polytropic voorstelt, wordt dan gewoonlijk zo snel mogelijk toegepast.

BELANGRIJK: Respecteert u deze procedure niet, dan vervalt de garantie.

Hotline France : +33 (0) 4 78 56 93 96
Hotline España: +33 (0) 4 87 64 60 01
Hotline U.K.: +33 (0) 4 78 56 93 96
Hotline Deutschland : +33 (0) 4 87 64 60 02

Bevat gefluoreerde broeikasgassen die onder het Kyoto-protocol vallen, in een hermetisch afgesloten circuit:

- R32: 100% CH₂F₂



Op het einde van de levensduur van het apparaat moet het absoluut worden toevertrouwd aan een competente professional (koelspecialist) om het te demonteren in overeenstemming met de geldende wetgeving (terugwinning van koelgas, recycleerbare metaalmaterialen, enz.).

Master Inverter *XXS / XS / S / S+*

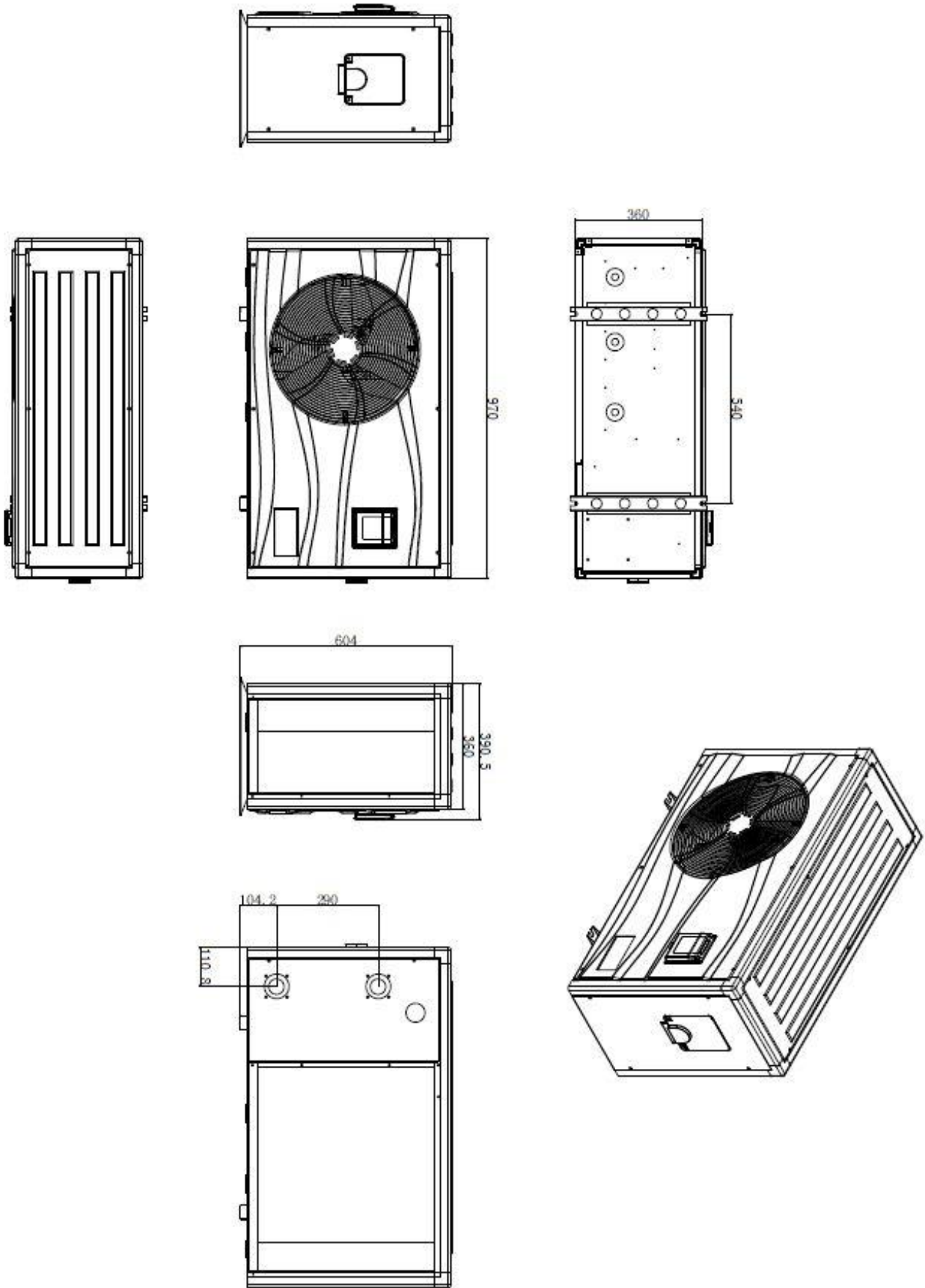

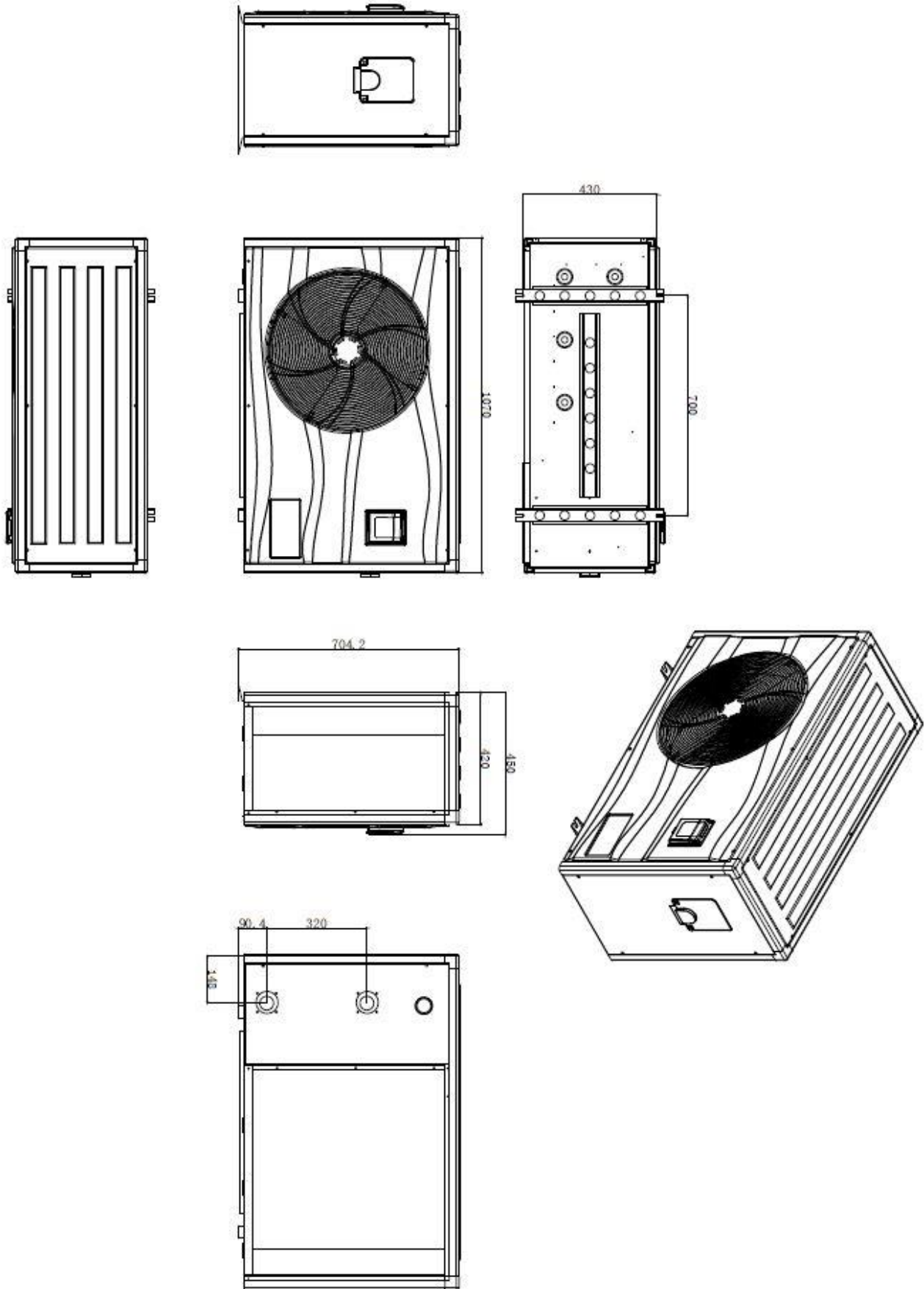

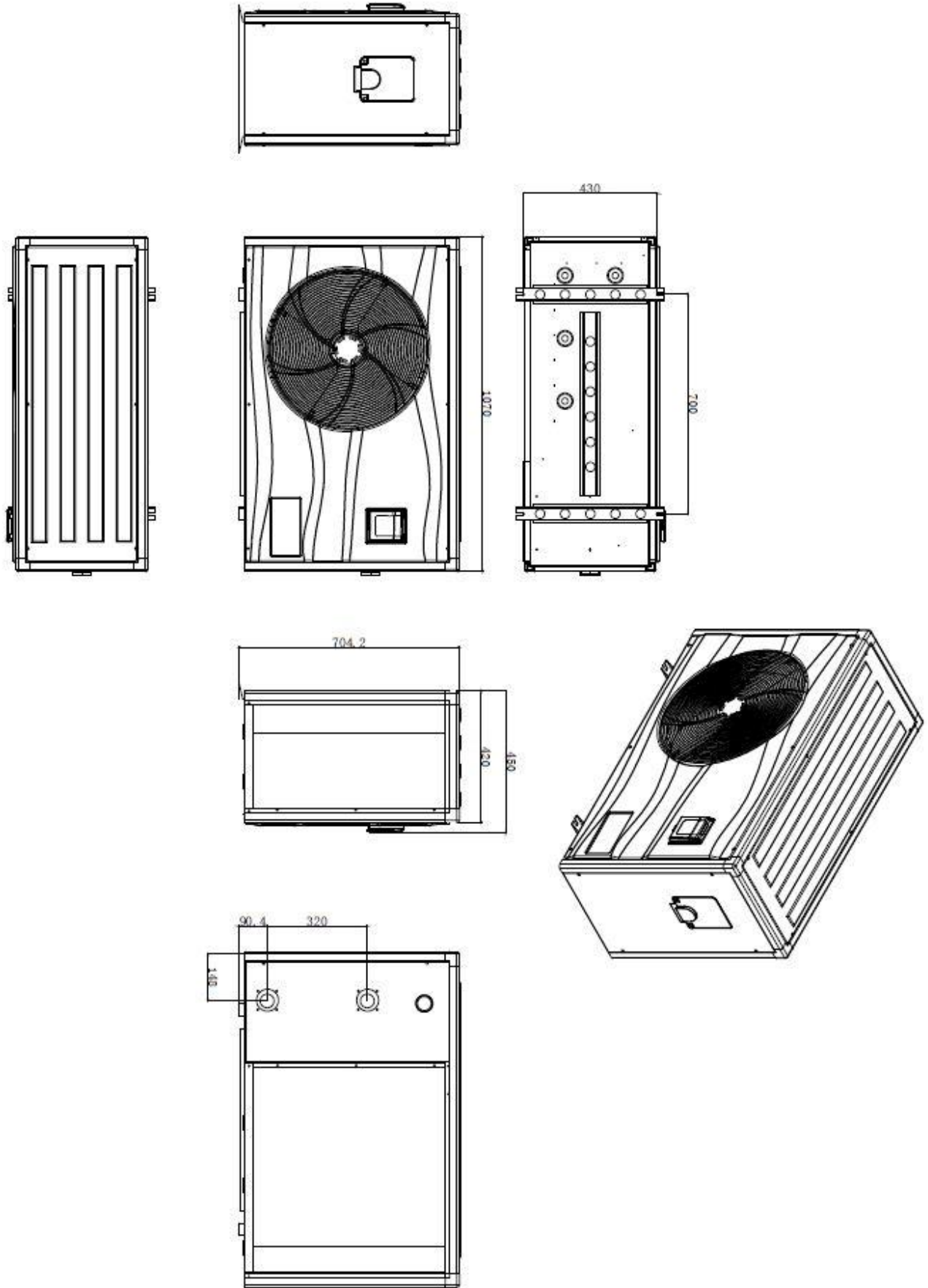



POLYTROPIC

Pool Heating Solutions



www.polytropic.fr



4 Chemin des Eclapons
69390 VOURLES - FRANCE

 +33 (0)4 78 56 93 90 -  +33 (0)4 78 56 93 99

 polytropic@polytropic.fr - www.polytropic.fr