



ASYS•PRECISE'O+

NOTICE
UTILISATEUR



INSTRUCTIONS DE SÉCURITÉ ET RECOMMANDATIONS D'INSTALLATION

LISEZ ET SUIVEZ ATTENTIVEMENT TOUTES LES INSTRUCTIONS AVANT TOUTE INSTALLATION ET UTILISATION DE CE MATÉRIEL.



Dans ce manuel, ce symbole annonce un **AVERTISSEMENT**.

Il vous alerte du risque de détérioration du matériel ou de blessures graves sur les personnes.

Respecter **IMPÉRATIVEMENT** ces avertissements !

Dans le but d'améliorer la qualité de ses produits, le fabricant se réserve le droit de modifier, à tout moment et sans préavis, les caractéristiques de ses fabrications.



RISQUES DE CHOCS ÉLECTRIQUES

S'assurer que l'installation du local technique est en conformité avec les normes en vigueur dans le pays d'installation au moment de l'installation. Le coffret électrique de filtration doit notamment être protégé par un disjoncteur différentiel de 30 mA maximum avec distance d'ouverture de contact d'au moins 3 mm sur tous les pôles. A ne pas confondre avec le disjoncteur différentiel de protection de l'ensemble de l'habitation qui est de l'ordre de 300 à 500 mA. En cas de doute, contacter un électricien qualifié pour vérifier l'ensemble de l'installation de votre local technique. L'installation de cet appareil doit être réalisée par une personne qualifiée conformément aux normes électriques en vigueur dans le pays d'installation au jour de l'installation.

Les câbles d'alimentation électrique doivent être protégés contre toute détérioration accidentelle. Un câble endommagé doit être immédiatement remplacé exclusivement par un câble d'origine. Ne jamais couper ou rallonger les câbles.

Couper impérativement l'alimentation électrique avant toute intervention technique sur l'appareil. Ne pas modifier l'appareil. Toute modification peut le détériorer ou être dangereuse pour les personnes. Seule une personne qualifiée peut intervenir sur l'appareil en cas de panne ou pour en assurer la maintenance.

Cet appareil doit être utilisé exclusivement pour des piscines familiales.

L'appareil doit être installé dans un local sec et bien aéré, inaccessible aux baigneurs.

LE NON-RESPECT DE CES INSTRUCTIONS PEUT CAUSER LA DÉTÉRIORATION DE L'APPAREIL OU DES BLESSURES GRAVES SUR LES PERSONNES.

Les consignes de sécurité détaillées dans ce manuel ne sont pas exhaustives. Elles rappellent les risques les plus communs rencontrés lors de l'utilisation d'équipements électriques en présence d'eau. La prudence et le bon sens doivent accompagner toute installation et utilisation de ce matériel.

CONSERVER CE DOCUMENT DANS UN LIEU SÛR ET CONNU DE TOUS POUR CONSULTATION ULTÉRIEURE.

SOMMAIRE

1.PRÉSENTATION	4
1.1.REPRÉSENTATION SCHÉMATIQUE DE LA SOLUTION	4
1.2.CONTENU DU CARTON	4
2.FONCTIONNALITÉS	5
2.1.TABLE DES RÉGLAGES.....	6
2.2.FILTRATION	8
2.3. ÉCLAIRAGE.....	10
2.3.1.ASSOCIER LA TÉLÉCOMMANDE	11
2.3.2.RÉGLER LES HORLOGES (ÉCLAIRAGE ET FILTRATION)	11
2.4.ÉLECTROLYSEUR	12
2.5.P.A.C	13
2.6. RELEVÉS DE TEMPÉRATURES	14
2.7.BLUETOOTH®.....	14
2.7.1.SE CONNECTER AU BLUETOOTH® EN 3 ÉTAPES :	14
2.8.SYSTÈME	15
2.8.1.CONFIGURER LA SORTIE AUXILIAIRE P.A.C OU ÉLECTROLYSEUR :	15
3.INSTALLATION	16
3.1. PLAN DE RACCORDEMENT GÉNÉRAL DE PRECISE'O+	17
3.2. PLAN DE RACCORDEMENT DE L'ÉLECTROLYSEUR	18
3.3. PLAN DE RACCORDEMENT DE LA P.A.C.....	18
4.MAINTENANCE	19
4.1.GÉNÉRAL.....	19
4.2.TEMPÉRATURES	19
4.3.FILTRATION	19
4.4.ÉCLAIRAGE.....	20
4.5.ÉLECTROLYSEUR	20
4.6.P.A.C	21
4.7.BLUETOOTH®	21
4.8.TÉLÉCOMMANDE (EN OPTION)	22
4.9.MAINTENANCE PRÉVENTIVE.....	22
4.10.SPÉCIFICATIONS TECHNIQUES	23
5.PROTECTION DE L'ENVIRONNEMENT	23
6.CONFORMITÉ	23

1. PRÉSENTATION

PRECISE'O+ est une solution complète pour gérer la filtration de la piscine. Elle se compose d'un module à installer sur rail DIN dans un coffret électrique et d'une application pour accéder à distance au contrôle de la pompe, de l'éclairage et au choix, d'une P.A.C ou d'un électrolyseur.

1.1. REPRÉSENTATION SCHEMATIQUE DE LA SOLUTION

Les équipements de la piscine sont connectés au coffret dans le local technique

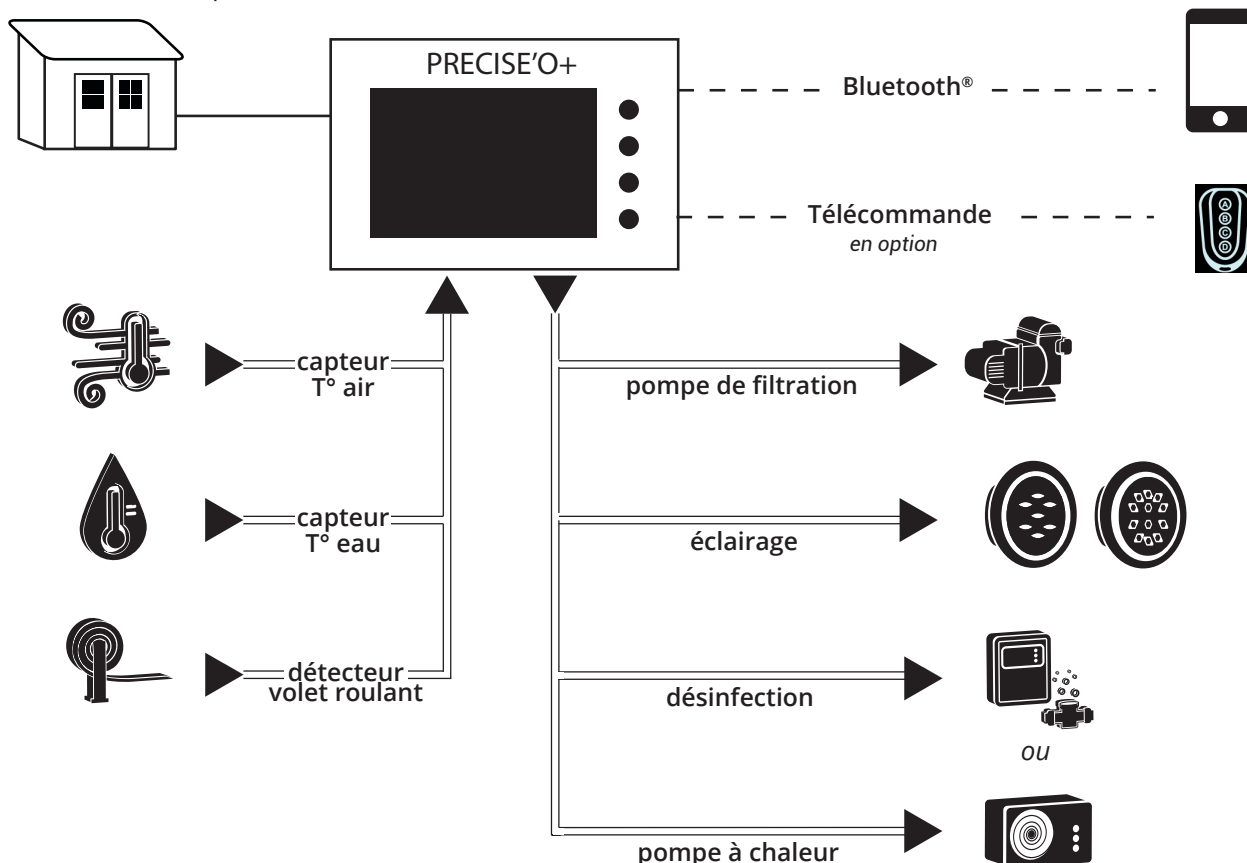

1.2. CONTENU DU CARTON

LA SOLUTION PRECISE'O+ COMPREND :

- le module PRECISE'O+
- la sonde T° air
- la sonde T° eau (avec collier de prise en charge Ø50)

en option la télécommande



Application mobile
ASYS
GRATUITE

2. FONCTIONNALITÉS

CONTRÔLER & SÉCURISER LES ÉQUIPEMENTS DE LA PISCINE

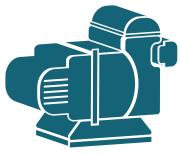

FILTRATION
> ON / OFF / AUTO
LOI D'EAU



ÉCLAIRAGE
> ON / OFF / HORLOGE
> GESTION DES COULEURS

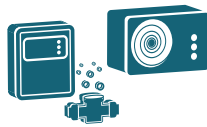

SORTIE AUXILIAIRE
P.A.C OU ÉLECTROLYSEUR



PROTECTION DE
SURINTENSITÉ



PILOTAGE À DISTANCE
EN BLUETOOTH®

RELEVER LES INFORMATIONS



ÉTAT DE LA POMPE
DE FILTRATION



ÉCLAIRAGE



VOLET
OUVERT / FERMÉ



T° EAU & AIR

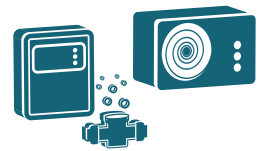

P.A.C > T° EAU
OU ÉLECTROLYSEUR
> DÉSINFECTION DE L'EAU



PRECISE'O+ est aussi contrôlable via l'application ASYS en Bluetooth®.





















2.1. TABLE DES RÉGLAGES

Le module PRECISE'O+ est composé de 6 pages d'accueil dédiées à chacun des équipements de votre piscine.

Sélectionner  pour afficher directement la page d'accueil suivante.

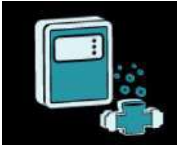
Toutes les pages de réglages sont accessibles depuis une page d'accueil en appuyant sur .

Sélectionner ensuite le réglage souhaité à l'aide des boutons   et appuyer sur  pour effectuer une modification.

 PAGES D'ACCUEIL	 PAGES DE RÉGLAGES
<p style="text-align: center;">FILTRATION</p> 	 10.0A Réglage de l'intensité de la pompe
	 0°C Réglage de la température hors gel
	 Réglage du capteur de référence hors gel
	 OFF Réglage des températures en marche forcée 24/24h
	 Réglage du mode automatique (ajustement loi d'eau)
	 00:00 Réglage de l'heure de départ des programmes automatiques
	 Réglage de l'horloge d'été
	 Réglage de l'horloge d'hiver
	 Durée de pompage & nombre de démarrages de la pompe
<p style="text-align: center;">TEMPÉRATURES</p> 	-
<p style="text-align: center;">BLUETOOTH®</p> 	-
<p style="text-align: center;">P.A.C</p> 	-
<p style="text-align: center;">ELECTROLYSEUR</p> 	 Réglage de la fonction volet
	 Réglage de la température d'hivernage
	 Réglage de l'horloge de production
	 Réglage inversion de polarité



ECLAIRAGE



Réglage de la durée de rupture d'alimentation



Réglage horloge lundi



Réglage horloge mardi



Réglage horloge mercredi



Réglage horloge jeudi



Réglage horloge vendredi



Réglage horloge samedi



Réglage horloge dimanche



Choix du type d'éclairage



CFE Réglage de l'heure d'extinction automatique



Appairage de la télécommande

SYSTÈME

```

DATE...11/07/19
HEURE...11:20:00
AUX...PAC
VOLET...Ferme
METIER.1.01
IHM...1.01
Reset Usine

```

Réglage de la date et de l'heure

Choix de la sortie auxiliaire (asservissement ou électrolyseur)

Reset usine

2.2.FILTRATION

La fonction filtration de PRECISE'O+ est destinée à remplacer l'horloge du coffret électrique.

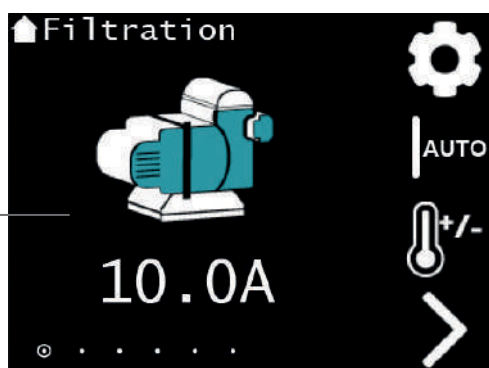

Accès aux réglages de la filtration

② Modes de fonctionnement

③ 7 programmes de filtration

Renvoie vers la page d'accueil des températures (cf. 2.6 Relevés de températures).

① ÉTAT DE FONCTIONNEMENT DE LA POMPE

	La protection intensité est activée. La pompe passe alors automatiquement en mode OFF. Pour relancer la filtration, sélectionner le mode ON ou AUTO.
	La filtration 24/24h est forcée car la température d'eau est supérieure à la température programmée.
	La filtration est forcée pour protéger le bassin du gel. La température de l'air ou de l'eau, selon la sonde choisie, est inférieure au seuil de température hors gel réglée.
	Affichage du courant consommé par la pompe. Si l'affichage est nul, la pompe est arrêtée.

② MODES DE FONCTIONNEMENT

	La filtration fonctionne en marche forcée.
	La filtration est en arrêt forcé.
	La filtration fonctionne en mode automatique selon le programme de filtration sélectionné.

3 7 PROGRAMMES DE FILTRATION



PROGRAMME AUTOMATIQUE

Il convient à la majorité des situations. Il déclenche la filtration à l'heure de départ (réglable), pour une durée calculée en fonction de la température d'eau mesurée tout au long de la journée (loi d'eau). Selon la qualité de l'eau, vous pouvez ajuster cette durée de +/-5 heures.



PROGRAMME USINE 1 / horloge préprogrammée

Il déclenche la filtration à l'heure de départ (réglable), pendant une durée préprogrammée (en heure) établie en usine :

MOIS	Janv.	Fev.	Mars	Avril	Mai	Juin	Juil.	Août	Sept.	Oct.	Nov.	Déc.
HEURES	1	1	2	3	7	8	8	7	3	3	1	1



PROGRAMME USINE 2 / horloge préprogrammée

Il déclenche la filtration à l'heure de départ (réglable), pendant une durée préprogrammée (en heure) établie en usine :

MOIS	Janv.	Fev.	Mars	Avril	Mai	Juin	Juil.	Août	Sept.	Oct.	Nov.	Déc.
HEURES	2	2	3	4	8	9	9	9	8	4	2	2



PROGRAMME USINE 3 / horloge préprogrammée

Il déclenche la filtration à l'heure de départ (réglable), pendant une durée préprogrammée (en heure) établie en usine :

MOIS	Janv.	Fev.	Mars	Avril	Mai	Juin	Juil.	Août	Sept.	Oct.	Nov.	Déc.
HEURES	3	3	5	6	10	12	12	12	11	7	4	3



PROGRAMME PERSONNALISÉ ÉTÉ

Horloge personnalisable de filtration quotidienne. Pour le réglage de l'horloge, veuillez vous référer au chapitre **2.3.2 Régler les horloges (éclairage et filtration)**.



PROGRAMME PERSONNALISÉ HIVER

Horloge personnalisable de filtration quotidienne. Pour le réglage de l'horloge, veuillez vous référer au chapitre **2.3.2 Régler les horloges (éclairage et filtration)**.



PROGRAMME 72H

Il consiste à forcer la filtration pendant un compte à rebours de 72 heures (utile en sortie d'hivernage par exemple). Le programme de fonctionnement précédent est restitué à échéance du compte à rebours.

2.3. ÉCLAIRAGE

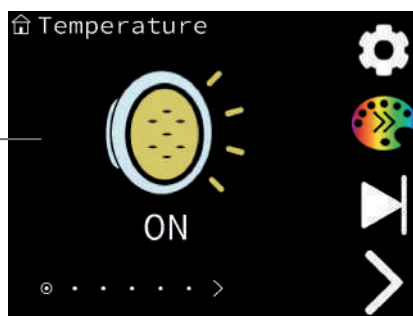

Accès aux réglages de l'éclairage

② Changement et synchronisation des couleurs

Alterne entre les modes OFF, ON et HORLOGE.

Renvoie vers la page d'accueil Electrolyseur (cf 2.4 Electrolyseur ou 2.5 P.A.C).

① ÉTAT DE FONCTIONNEMENT DE L'ÉCLAIRAGE

	Mode ON
	Mode OFF
	Mode HORLOGE : L'éclairage est allumé ou éteint selon l'horloge réglée par pas de 15 min. Pour le réglage de l'horloge, veuillez vous référer au chapitre 2.3.2 Régler les horloges (éclairage et filtration) .

② MODES DE FONCTIONNEMENT



PROGRAMMES ET SYNCHRONISATION DES COULEURS

- Un appui vous permet de sélectionner le programme couleur suivant. Cette fonction effectue une rupture d'alimentation dont la durée est programmable (0.5 ou 1s) pour les projecteurs standards. Veuillez vous référer à la notice de votre projecteur couleur.
- Un appui long permet de synchroniser les programmes couleurs des projecteurs. Cette fonction est disponible uniquement pour les projecteurs couleurs réglables de type WA ou WELTICO.

Ce bouton est disponible uniquement lorsque l'éclairage est allumé.

RÉGLAGES



FONCTION HEURE D'EXTINCTION



Cette fonction permet de programmer l'extinction de l'éclairage à une heure précise.



FONCTION TÉLÉCOMMANDE (EN OPTION)

Pour l'appairage de la télécommande, veuillez vous référer au chapitre **2.3.1 Associer la télécommande**.

2.3.1. ASSOCIER LA TÉLÉCOMMANDE

1. Depuis la page d'accueil Éclairage, appuyer sur .
2. Naviguez jusqu'à la fonction *Télécommande*.
3. Appuyer sur le bouton .
4. Suivre les instructions à l'écran.
5. Confirmer l'appairage en appuyant sur .







FONCTIONNEMENT DE LA TÉLÉCOMMANDE :

- Bouton A : allume et éteint l'éclairage.
 - Bouton B : passe au programme suivant par une rupture d'alimentation.
 - Bouton D : synchronise les programmes couleurs (disponible uniquement avec un produit WA ou WELTICO).
- Le bouton C est inactif.*

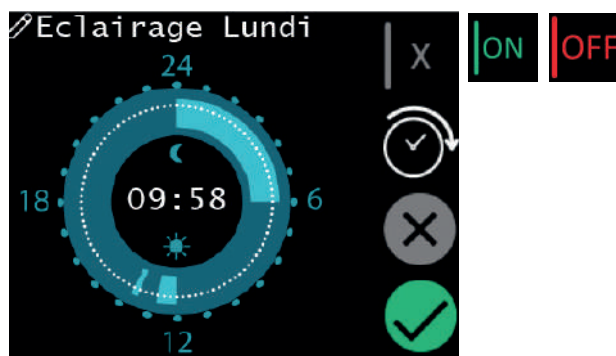



2.3.2. RÉGLER LES HORLOGES (ÉCLAIRAGE ET FILTRATION)

Le réglage des horloges pour l'éclairage et la pompe de filtration est identique.



1. Déplacer le curseur avec le bouton  pour atteindre le début de la plage horaire souhaitée.
2. Pour allumer la pompe ou l'éclairage sur la plage horaire souhaitée, sélectionner  ou  pour éteindre.

 *Les zones en bleu clair indiquent la plage horaire pendant laquelle la pompe ou l'éclairage sera allumé, et les zones en bleu foncé pendant laquelle les appareils seront éteints.*

3. Déplacer ensuite le curseur en appuyant sur  jusqu'à la fin de la plage horaire souhaitée.
4. Sélectionner ensuite  pour arrêter la modification.
5. Appuyer sur  pour valider ou  pour supprimer les modifications.

 *L'heure affichée au centre de l'horloge indique le créneau en cours de modification. Il clignote en bleu clair ou en bleu foncé selon le mode de fonctionnement choisi.*

2.4.ÉLECTROLYSEUR

Prérequis :

- La sortie auxiliaire électrolyseur doit être renseignée dans le menu Système au moment de l'installation (cf. 2.8 Système).

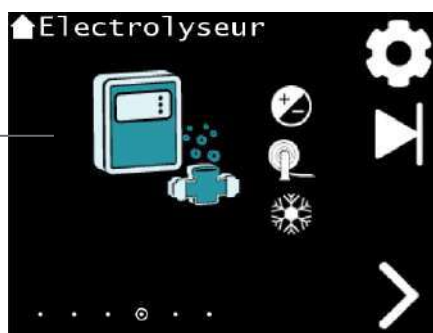





2 Accès aux réglages de l'électrolyseur

Alterne entre le mode ON (asservi sur le fonctionnement de la pompe) et OFF

Renvoie vers la page de réglage Bluetooth® (cf. 2.7 Bluetooth®).

1 ÉTAT DE FONCTIONNEMENT

	Mode ASSERVI POMPE : l'électrolyseur est alimenté.
	Mode OFF : l'électrolyseur est éteint.
	Fonction volet activée
	Inversion de polarité en cours
	Fonction hivernage activée

2 RÉGLAGES

 **FONCTION HORLOGE**
 Cette fonction permet de temporiser la production d'électrolyse. L'électrolyseur fonctionne uniquement pendant les plages horaires réglées dans l'horloge quotidienne.

 Par défaut, l'horloge autorise la production toute la journée (sous réserve du fonctionnement de la filtration).

 **FONCTION VOLET**
 Il n'est pas toujours nécessaire de produire autant avec le volet fermé qu'avec le volet ouvert. Cette fonction vous permet alors de réduire la durée de production selon un pourcentage de temps réglable, appliquée sur une période de 2 heures (non modifiable).

 Disponible uniquement si le volet est configuré comme étant présent et câblé à PRECISE'O+ depuis votre application smartphone ASYS.

 **FONCTION HIVERNAGE**
 L'électrolyse est inefficace à basse température. Cette fonction vous permet d'arrêter l'électrolyse en dessous d'une température réglable (15°C par défaut).

 L'électrolyse est arrêtée tant que la température d'eau est inférieure ou égale à un seuil de température d'eau d'hivernage réglable entre 10 et 20°C.

 **FONCTION INVERSION DE POLARITÉ**
 Cette fonction s'applique pour les électrolyseurs simples qui inversent leur polarité à chaque démarrage. Elle consiste à effectuer 5 minutes d'arrêt de l'électrolyseur toutes les heures d'inversion réglables.

 Cette fonction est désactivée si la période est réglée à 0 ou activée dans le cas contraire. Elle est aussi désactivée si la fonction volet applique une réduction de production.

2.5.P.A.C

Prérequis :

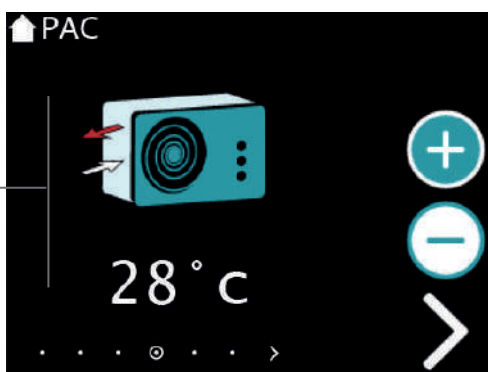

- La sortie auxiliaire P.A.C doit être renseignée dans le menu Système au moment de l'installation (cf 2.8 Système).
- La pompe doit être en état de fonctionnement.



Diminue ou augmente la température entre 20 et 35°C.

Revoie vers la page d'accueil Bluetooth® (cf. 2.7).

1 MODES DE FONCTIONNEMENT

	P.A.C commandée : ON
	P.A.C non commandée : OFF

2.6. RELEVÉS DE TEMPÉRATURES

Grâce aux capteurs, PRECISE'O+ indique les températures de l'air et de l'eau en temps réel.

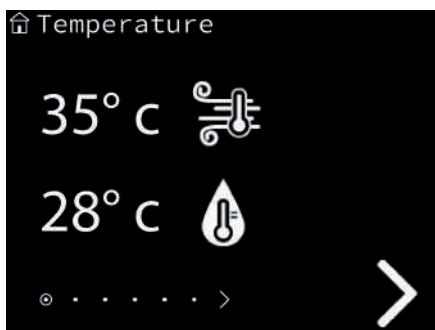

Renvoie vers la page d'accueil Éclairage (cf. 2.3).

1 INFORMATIONS SUR LES RELEVÉS DE TEMPÉRATURE

	Température de l'air
	Température de l'eau

2.7. BLUETOOTH®

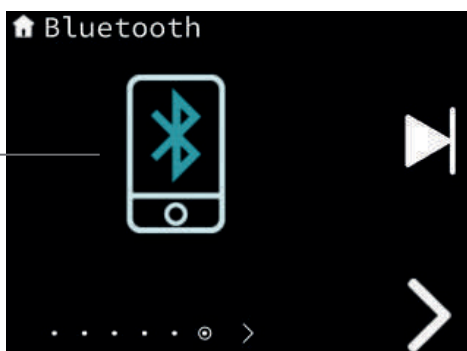

La fonction Bluetooth® vous permet de relever les informations et de contrôler PRECISE'O+ depuis l'application ASYS de votre smartphone à proximité de la piscine.



Active le Bluetooth®

Renvoie vers la page d'accueil Système (cf page 2.8)

1 ÉTAT DE FONCTIONNEMENT DU BLUETOOTH®

	Lorsque les ondes s'affichent, le module PRECISE'O+ est prêt à être connecté au smartphone.
	Le Bluetooth® est protégé et aucun autre smartphone non associé ou système Bluetooth® ne peut utiliser PRECISE'O+.

2.7.1. SE CONNECTER AU BLUETOOTH® EN 3 ÉTAPES :

1. Télécharger, installer et ouvrir l'application ASYS.
Puis, activer le Bluetooth® de votre smartphone.
2. Allumer PRECISE'O+ préalablement câblé et prêt à fonctionner.
3. Cliquer sur le bouton «Rechercher» de l'application ASYS.

Votre PRECISE'O+ est connecté à votre smartphone !

2.8.SYSTÈME

La page Système vous permet de renseigner vos préférences d'utilisation et toutes les données utiles au bon fonctionnement du PRECISE'O+ :



2 Accès aux réglages du module PRECISE'O+

Renvoie vers la page d'accueil de la pompe de filtration (cf. 2.2).

1 INFORMATIONS SUR LES RÉGLAGES DE L'APPAREIL

2 RÉGLAGES DE L'APPAREIL

DATE ET HEURE

i L'application ASYS le fait automatiquement pour vous.

SORTIE AUXILIAIRE

Vous pouvez enregistrer une seule sortie auxiliaire : la P.A.C ou l'électrolyseur.

RESET USINE

Vous permet de ré-initialiser tous les réglages tels que sortie de nos usines. Toutes vos préférences d'utilisation seront supprimées.

2.8.1.CONFIGURER LA SORTIE AUXILIAIRE P.A.C OU ÉLECTROLYSEUR :

1. Appuyer sur .
2. Utiliser les flèches   jusqu'à sélectionner "AUX....PAC"
3. Appuyer sur .
4. Puis, appuyer sur   pour sélectionner la sortie souhaitée :

i *Electrolyseur : La sortie auxiliaire est connectée sur l'entrée commande (ou «entrée asservissement») de votre électrolyseur (cf 3.2 Plan de raccordement de l'électrolyseur).*

P.A.C : La sortie auxiliaire est connectée sur l'entrée de régulation de votre PAC (cf 3.3 Plan de raccordement de la P.A.C).

Aucun : Votre sortie auxiliaire n'est pas câblée.

5. Enfin, sélectionner  pour valider.

3. INSTALLATION

- L'installation doit respecter la norme NF C 15-100.
- PRECISE'O+ doit être installé sur le rail-din d'un coffret électrique adapté à l'environnement du local technique.
- PRECISE'O+ doit être mis en œuvre dans un environnement $< 40^{\circ}\text{C}$, et éloigné des produits émettant de la chaleur.
- La classe de protection électrique de PRECISE'O+ est la classe II  selon la norme NF C 15-100. Ainsi, PRECISE'O+ n'a pas de raccordement à la terre. Les pièces métalliques des appareils, par exemple la pompe de filtration, doivent directement être raccordées à la terre sans passer par PRECISE'O+.
- La section des câbles d'alimentation de la pompe, de l'éclairage, et de l'électrolyseur doit être correctement choisie selon la norme NF C15-100.
- Il est recommandé de raccorder les borniers débrochables, puis de les connecter à PRECISE'O+. Cette manipulation évite d'exercer des efforts mécaniques importants sur le produit, ou de donner un coup de tournevis accidentel à la carte électronique.
- Ne pas serrer excessivement les contacts des borniers sous peine de détériorer la qualité des contacts.
- Il est recommandé d'utiliser des embouts de câblages avec des fils multibrins.
- Veiller à utiliser des sondes de température compatibles avec les spécifications de PRECISE'O+ (cf 6.1).

Pour l'utilisation de l'option télécommande, connecter une antenne selon l'une des deux solutions proposées ci-dessous :

SOLUTION 1 (RECOMMANDÉE)

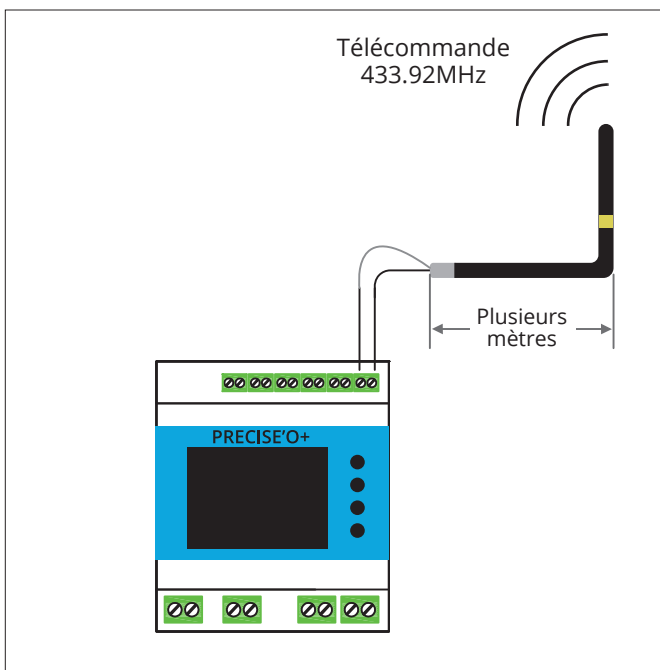

Antenne déportée proche de la zone d'utilisation avec la télécommande.

SOLUTION 2

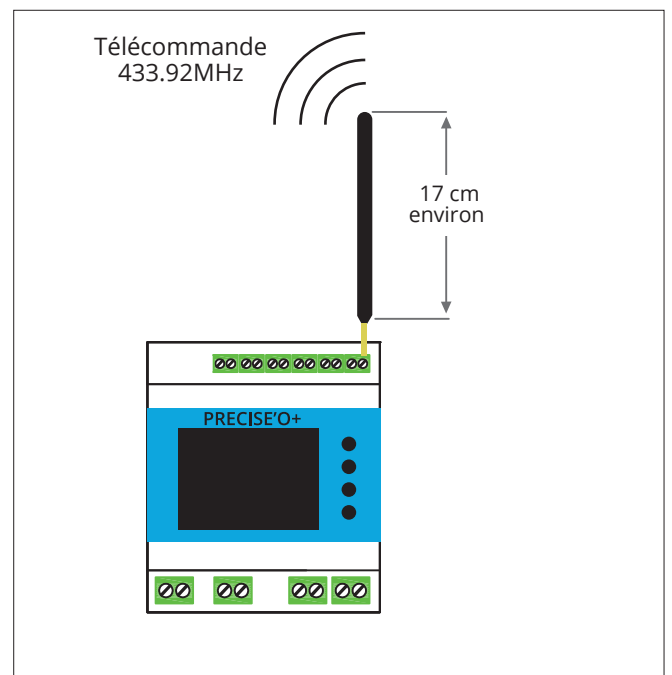

Antenne dans le coffret électrique.
Utiliser un fil isolé de 17 cm de long environ.

3.1. PLAN DE RACCORDEMENT GÉNÉRAL DE PRECISE'O+

Exemple de coffret de filtration avec transformateur 100 VA.

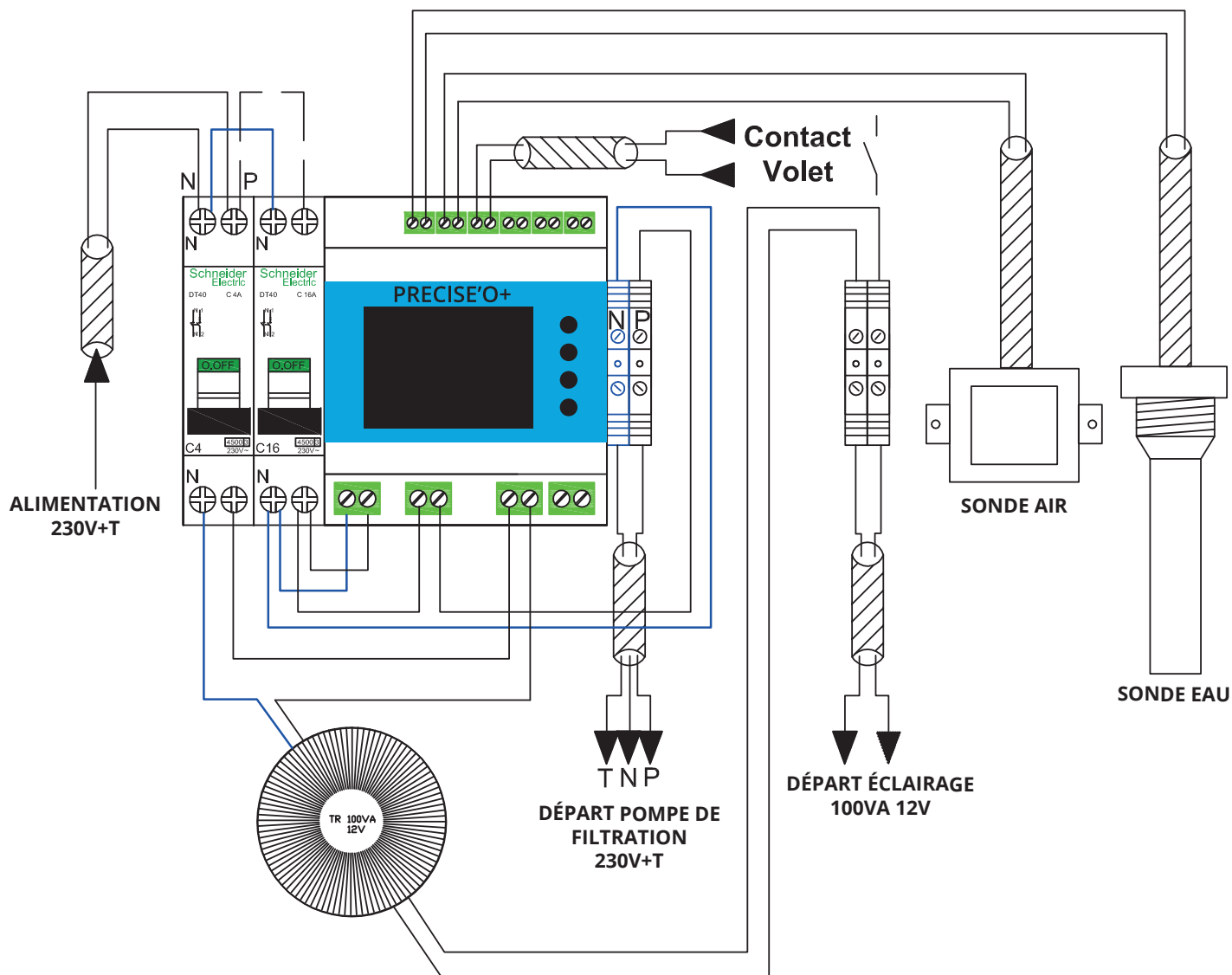

3.2. PLAN DE RACCORDEMENT DE L'ÉLECTROLYSEUR

DISJONCTEUR
PROTECTION ELECTROLYSEUR
(à rajouter)

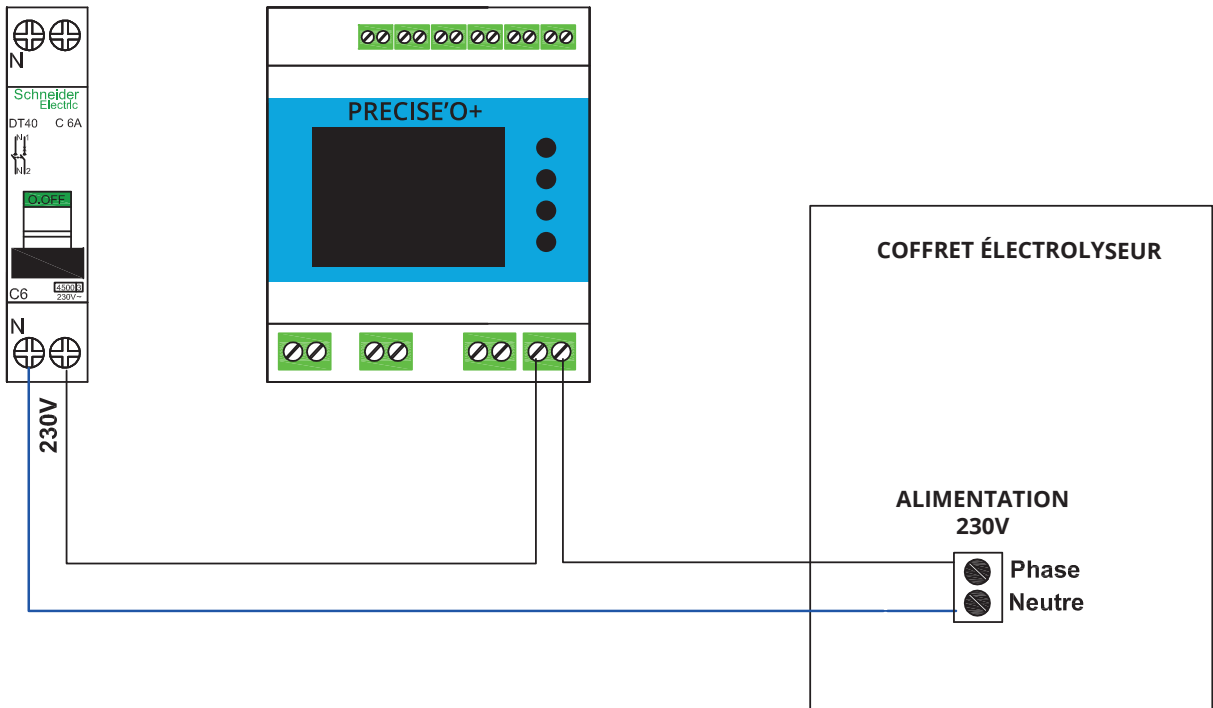

3.3. PLAN DE RACCORDEMENT DE LA P.A.C

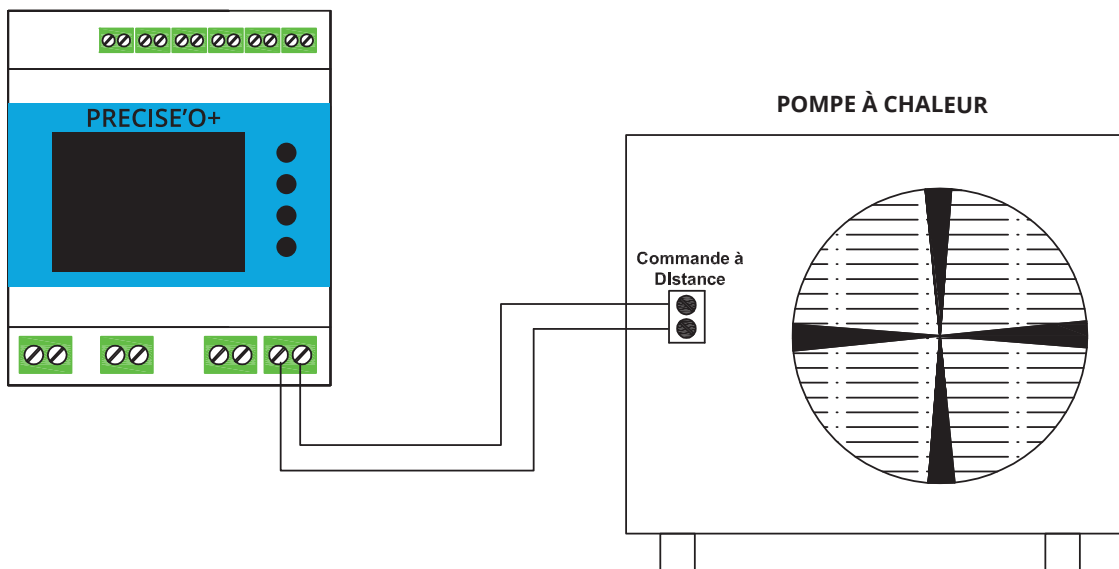

4. MAINTENANCE

4.1.GÉNÉRAL

Problème rencontré	Cause probable	Action
Aucun affichage sur l'écran	Le disjoncteur est sur OFF en amont.	> Lever le levier du disjoncteur. Si le problème persiste, retournez le produit à votre fournisseur.
	Le produit n'est pas alimenté.	> Mesurer la tension d'alimentation de PRECISE'O+. Elle doit être comprise entre 207 V et 253 V. > Puis, éteindre et rallumer le produit. Si le problème persiste, retournez le produit à votre fournisseur.
PRECISE'O+ n'est pas à l'heure et/ou la date est erronée.	PRECISE'O+ n'a pas été connecté à l'application ASYS.	> Connecter l'application ASYS de votre smartphone à PRECISE'O+ > Ou utilisez le menu Système pour régler la date et heure.
	PRECISE'O+ est resté longtemps non branché, sa pile interne est vide.	> Remplacer la pile interne. Cette manipulation doit être effectuée en dehors du coffret électrique et non raccordé. > Puis, connecter l'application ASYS de votre smartphone à PRECISE'O+.

4.2.TEMPÉRATURES

Problème rencontré	Cause probable	Action
La mesure de T° d'eau n'est pas cohérente.	Le groupe de filtration est arrêté depuis plusieurs heures minimum.	> Positionner le mode de fonctionnement du groupe de filtration sur ON, et attendre quelques heures.
La mesure de T° d'eau n'est pas affichée.	Le capteur de T° d'eau est en panne ou non raccordé.	> Raccorder ou remplacer le capteur de T° d'eau ou d'air.
La mesure de T° d'air n'est pas cohérente ou non affichée.		

4.3.FILTRATION

Problème rencontré	Cause probable	Action
Le groupe de filtration ne fonctionne pas.	Le mode de fonctionnement est positionné sur OFF.	> Positionnez le mode de fonctionnement sur ON.
	Le disjoncteur est sur OFF en amont.	> Positionner le disjoncteur en mode ON. Si le courant consommé est nul (---), alors la pompe est déconnectée (câble sectionné...) ou en panne.
	Le programme de fonctionnement choisi (mode AUTO) n'est pas réglé pour fonctionner à l'heure courante.	> Modifier le réglage du programme de fonctionnement pour qu'il fonctionne comme vous le souhaitez. Si la filtration ne démarre pas, il s'agit d'un problème électrique.
	Un capteur de température est en panne.	> Mesurer la résistance du capteur à environ 25°C. Si la résistance ne se situe pas autour de 10 kOhm, le capteur doit être remplacé.
	La protection est activée	La pompe passe automatiquement en mode OFF. > Pour relancer la filtration, sélectionner le mode ON ou AUTO. Si la protection se redéclenche, alors la pompe est en panne.
Je ne peux pas choisir le programme AUTO de filtration.	Le capteur de T° d'eau est en panne ou non raccordé	> Raccorder ou remplacer le capteur de T° d'eau. Le programme AUTO pourra alors être choisi.

4.4.ÉCLAIRAGE

Problème rencontré	Cause probable	Action
L'éclairage ne s'allume pas.	Le mode de fonctionnement est sur OFF.	> Positionnez le mode de fonctionnement sur ON.
	Le disjoncteur est sur OFF en amont.	> Lever le levier du disjoncteur sur ON. Si le problème persiste, l'éclairage est en panne.
	L'éclairage est déconnecté, hors service, ou le transformateur 12 V est hors service.	> Positionnez le mode de fonctionnement sur ON et mesurer la tension en entrée du transformateur (230 V) et en sortie (12 V).
	L'éclairage est en mode horloge, et elle est réglée pour éteindre l'éclairage à l'heure courante.	> Modifier le réglage de l'horloge pour que l'éclairage s'allume selon votre choix.
	L'heure d'extinction automatique est réglée pour éteindre l'éclairage.	> Régler ou désactiver l'heure d'extinction automatique selon votre choix.
L'éclairage ne s'éteint pas.	Le mode de fonctionnement est positionné sur ON	Positionnez le mode de fonctionnement sur OFF.
	L'éclairage est en mode horloge, et elle est réglée pour allumer l'éclairage à l'heure courante.	Modifier le réglage de l'horloge pour éteindre l'éclairage comme vous le souhaitez.

4.5.ÉLECTROLYSEUR

Problème rencontré	Cause probable	Action
L'électrolyseur ne fonctionne pas.	Le mode de fonctionnement est sur OFF.	> Positionnez le mode de fonctionnement sur ON.
	Le disjoncteur est sur OFF en amont.	> Lever le levier du disjoncteur. > Positionnez le mode de fonctionnement sur ON.
	L'horloge n'autorise pas la production à l'heure courante.	> Positionner le mode de fonctionnement de la filtration sur ON (marche forcée)
	La fonction volet est activée.	> Ouvrir le volet de couverture du bassin ou attendre 2h maximum.
	La fonction hivernage est activée.	> Ajustez une température d'hivernage supérieure à la température d'eau
	L'inversion de polarité est en cours.	Attendre 5 minutes maximum.
L'électrolyseur ne s'éteint pas en basse T°	La T° d'eau est supérieure à la T° d'hivernage.	Augmenter le seuil de température d'hivernage
	Le capteur de T° d'eau est en panne ou non raccordé.	Raccorder ou remplacer le capteur de température d'eau.
L'électrolyseur produit autant à volet de couverture ouvert et fermé.	Le volet n'est pas paramétré « présent » dans les réglages de votre application smartphone ASYS.	> Depuis l'application ASYS, paramétrer dans les réglages généraux  , la présence d'un volet sur votre bassin.
	Le détecteur de fermeture du volet n'est pas câblé sur PRECISE'O+.	> Câbler le détecteur de fermeture du volet à PRECISE'O+.
	Le taux de réduction de production est réglé à 0%.	> Régler un taux différent de 0%.

4.6.PAC

Problème rencontré	Cause probable	Action
La P.A.C ne démarre pas.	Elle est désactivée.	> Ajuster une consigne supérieure à la T° d'eau.
	Elle n'est pas alimentée.	> S'assurer que la P.A.C est bien alimentée. > Ajuster une consigne inférieure à la T° d'eau. Si le problème persiste, la P.A.C est en panne.
	Le groupe de filtration est arrêté.	> Positionner le mode de fonctionnement de la filtration sur ON (marche forcée) > Ajuster une consigne inférieure à la T° d'eau. La P.A.C doit redémarrer après quelques secondes.
	La sortie auxiliaire de PRECISE'O+ n'est pas programmée pour commander une P.A.C.	> Se référer au chapitre 2.5. P.A.C de la notice. > Ajuster une consigne inférieure à la T° d'eau.
	Le capteur de T° d'eau est en panne ou non raccordé.	> Remplacer le capteur de T°.
	La consigne de T° est plus basse que la T° d'eau.	> Augmenter la consigne de T° d'eau souhaitée.
	La consigne de votre P.A.C est trop basse.	> Augmenter la consigne de T° d'eau au-dessus de la valeur souhaitée sur votre P.A.C.
La P.A.C ne s'arrête pas.	La P.A.C fonctionne sur son régulateur interne.	> Programmez le fonctionnement de votre P.A.C sur une régulation externe. > Ajuster une consigne supérieure à la T° d'eau de +1°C.
	La consigne de T° est plus élevée que la T° d'eau.	> Diminuer la consigne de T° d'eau souhaitée.

4.7.BLUETOOTH®

Problème rencontré	Cause probable	Action
Je n'arrive pas à connecter mon smartphone à PRECISE'O+.	Le Bluetooth® est désactivé sur votre smartphone.	> Activer la fonction Bluetooth® sur votre smartphone (en général par un appui sur ). L'application ASYS doit pouvoir se connecter à votre PRECISE'O+.
	Il y a trop d'appareils Bluetooth® aux environs.	> S'éloigner les autres appareils Bluetooth®. Dès que la zone sera moins chargée d'appareils Bluetooth®, la connexion sera à nouveau possible.
	PRECISE'O+ est trop loin du smartphone.	> Se rapprocher ou déplacer l'appareil dans une zone plus accessible de la zone d'utilisation du smartphone. Selon le temps (humidité dans l'air par exemple), la portée radio peut fluctuer légèrement.
	Le cache de l'application smartphone est plein.	> Vider le cache de l'application, ou réinstaller l'application.
	PRECISE'O+ est monté contre un produit émettant des ondes radio parasites.	> Décaler les boîtiers entre eux.
	Un autre smartphone est déjà connecté à PRECISE'O+.	> Fermer l'application sur le smartphone connecté.
	L'application ASYS est connectée depuis plusieurs min. sans aucune intervention sur le module.	> Relancer l'application à nouveau.

4.8.TÉLÉCOMMANDE (EN OPTION)

Problème rencontré	Cause probable	Action
La télécommande (en option) ne fonctionne pas.	La pile est vide.	> Changer la pile.
	La distance avec PRECISEO+ est trop importante.	> Se rapprocher de PRECISEO+ ou câbler une antenne 433 MHz à installer plus près de la zone d'utilisation de la télécommande (voir avec votre revendeur).
	L'antenne n'est pas câblée.	> Contacter votre revendeur.
	La télécommande n'est pas associée.	> Se référer au paragraphe 2.3.1. <i>Associer la télécommande</i> de la notice.
	Une 2 ^e télécommande a été associée	PRECISE'O+ ne fonctionne qu'avec une seule télécommande, la dernière associée.
	PRECISE'O+ est parasité par les ondes radio d'un produit à proximité.	> Écarter PRECISE'O+ des produits perturbateurs à proximité. Si le problème persiste, utiliser une antenne 433 MHz déportée ou écarter totalement PRECISE'O+ des produits perturbateurs.

4.9.MAINTENANCE PRÉVENTIVE

- Les serrages des borniers doivent être contrôlés à raison d'une fois par an pour garantir la sécurité des contacts électriques.
- La pile interne doit être remplacée tous les 10 ans maximum.
- Ne jamais placer de produits chimiques (bac d'acide...) en dessous ou à proximité des appareils. Leur présence crée des oxydations avec le temps. Ces oxydations peuvent porter atteinte à la durée de vie de l'appareil ainsi qu'à sa sécurité de fonctionnement.
- Veillez à ce que la porte étanche du coffret électrique soit toujours fermée. Ne l'ouvrir que ponctuellement, le temps d'une intervention.
- Contrôler la cohérence des mesures de températures à raison d'une fois par an et les remplacer si nécessaire.
- La pile de la télécommande doit être remplacée tous les 1 à 3 ans selon la fréquence d'utilisation.

4.10.SPÉCIFICATIONS TECHNIQUES

Caractéristiques		Remarques
Alimentation	Tension	230 VAC (min. 207 / max. 253)
	Puissance	1.5 VAC (max. 4.5)
	Fréquence réseau	50 Hz
	Section câblage	min. 1 / max. 2.5 mm ²
	Couple serrage	0.56 Nm
Bluetooth®	Portée champs libre	max. 30 m
Pompe	Tension	230 VAC
	Courant	min. 0.2 / 10 Amp
	Courant	max. 25 A crête
	Précision mesure du courant	+/-3 %
	Fréquence réseau	50 Hz
	Section câblage	min. 1 / max. 2.5 mm ²
Electrolyseur	Couple serrage	0.56 Nm
	Tension	230 VAC
	Puissance	max. 1000 VA
	Section câblage	min. 1 / max. 2.5 mm ²
Eclairage	Couple serrage	0.56 Nm
	Tension	230 VAC
	Puissance	1000 VA
	Section câblage	min. 1 / max. 2.5 mm ²
Capteurs Température	Mesures	min. -10 / max. 60°C
	Précision	3 %
	Coefficient	3977 Beta
	Résistance à 25°C	10 kOhm
Environnement	Température ambiante	min. -10 / max. 40°C
	Altitude	max. 3000 m
	Indice de protection	min. IP55

5. PROTECTION DE L'ENVIRONNEMENT

La protection de l'environnement est essentielle. Notre société en fait un engagement fort. Nos produits sont conçus et fabriqués avec des matériaux et des composants de haute qualité, respectueux de l'environnement, réutilisables et recyclables.



Toutefois, les différentes parties qui les composent ne sont pas biodégradables. Les directives environnementales européennes (D.E.E.E.) réglementent la fin de vie des équipements électroniques. L'objectif recherché est de réduire et de valoriser les déchets, d'éviter la dangerosité de leurs composants et d'encourager la réutilisation des produits.

6. CONFORMITÉ

PRECISE'O+ satisfait aux exigences de sécurité et de compatibilité électromagnétique des directives européennes 2014/35/UE (Basse tension), 2014/30/UE (compatibilité électromagnétique), 2014/53/UE (RED), et 2011/65/UE (RoHS).





PRECISE'O+

**SOLUTION COMPLÈTE POUR PILOTER LES ÉQUIPEMENTS
DE LA PISCINE EN BLUETOOTH®**